

# EHP660IP

**Enceinte tropicalisée d'installation pour amplificateur 100V ou 8 Ohms. Livrée avec lyre d'accroche murale.**  
Installation tropicalised speaker for 100V or 8 Ohms amplifiers. Delivered with wallmount bracket.

**EH660IPb Noire/Black – Code H10919**

**EH660IPw White/Blanche – Code H10920**

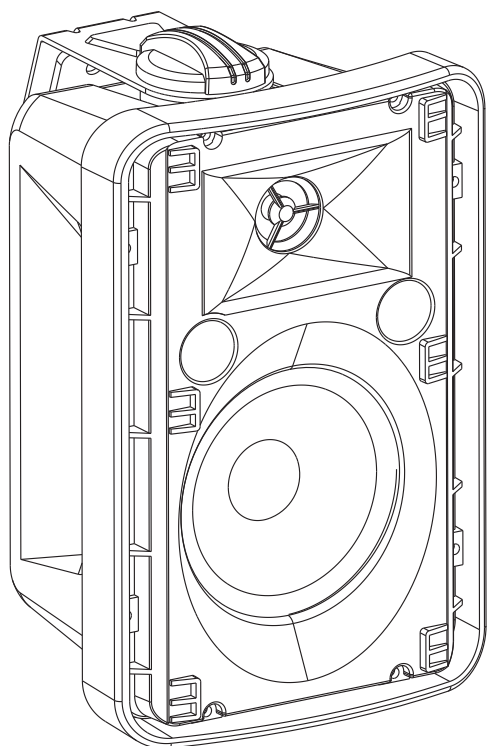

<b>Puissances</b> Power outputs	7,5 / 15 / 30 / 60 W
<b>Alimentation</b> Voltage	100 V 8 Ohms
<b>Composants</b> Components	6,5" + 1"
<b>Sensibilité (1W/1m)</b> Sensitivity (1W/1m)	90 dB, +/-3dB
<b>Réponse en fréquence</b> Frequency response	70-20 000 Hz
<b>Construction</b> Material	Corps en ABS et grille aluminium Plastic enclosure and aluminium grille
<b>Accroche</b> Holding	Lyre d'accroche murale Wallmount bracket
<b>Connections</b> Connectors	Câble sur presse étoupe étanche IP55 Waterproof cable on gland IP55
<b>Sélecteur de puissance</b> Power rotary knob	60W 8Ω // 7,5 / 15 / 30 / 60 W 100V
<b>Dimensions</b> Dimensions	214x178 x 329 (H) mm
<b>Poids</b> Weight	4,7 Kg

## Câblage

### Wiring

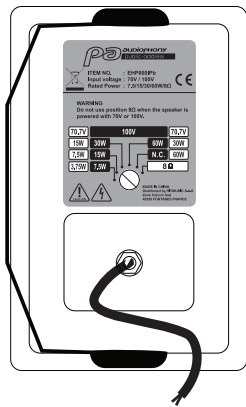



**CAUTION**

**Attention : Tension dangereuse**  
Les enceintes doivent être reliées à l'amplificateur en dernier.

**Mettez l'amplificateur sous tension lorsque l'installation est terminée et vérifiée**

Dangerous voltage  
Speakers must be connected last to the amplifier .

Turn the amplifier on when the installation is over and has been checked thoroughly.



**Brancher les deux fils à la sortie de votre amplificateur et sélectionner la puissance désirée.**

Connect the two wires on your amplifier and select the desired power.

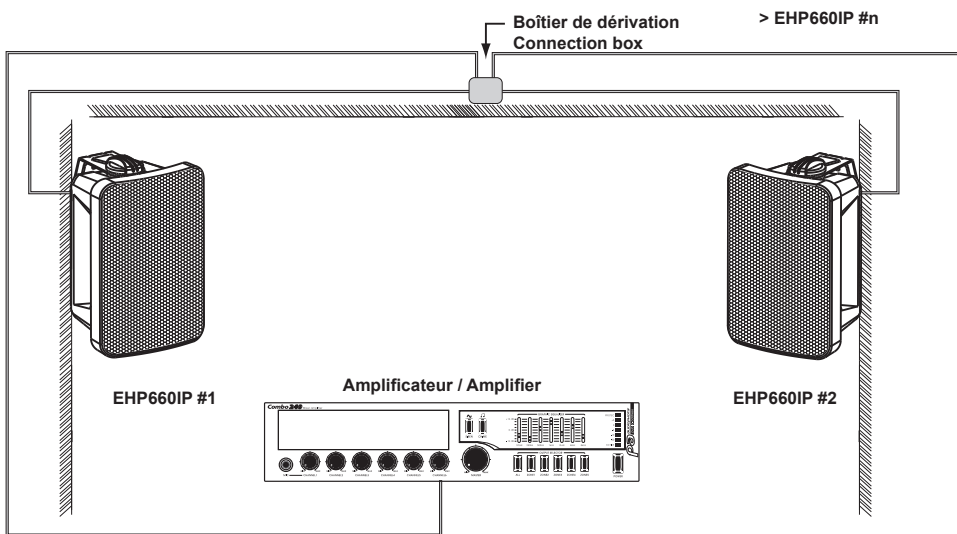



**CAUTION**

**Attention :**  
La somme des puissances de toutes les enceintes reliées ne doit pas excéder la puissance maximale de l'amplificateur.

Caution:  
The sum of all connected speakers must not exceed the maximum power of your amplifier.

## Installation

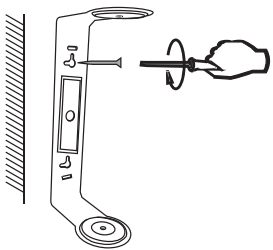

Etape 1 fixation de la lyre au mur

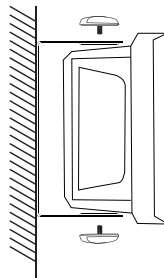

Etape 2 fixation de l'enceinte à la lyre

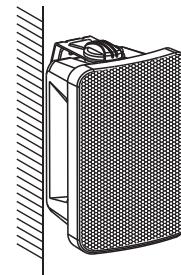

Etape 3 orientation de l'enceinte

## Dimensions

