

RACER250 Evo

GUIDE DE L'UTILISATEUR USER GUIDE

1 - Instructions de sécurité

Informations importantes de sécurité

Cet appareil a été créé pour fonctionner en lieu chauffé et isolé de toute forme d'humidité ou de projection d'eau. Toute utilisation en lieu humide, non-protégé, ou soumis à des variations de températures importantes peu représenter un risque tant pour l'appareil que pour toute personne à proximité.



Seuls les services techniques compétents et reconnus par CONTEST sont habilités à réaliser la maintenance de cet appareil. Les gestes courants d'entretien doivent respecter les précautions de ce manuel.



Cet appareil contient à l'intérieur de son boîtier, des parties non isolées sous tensions suffisamment élevées pour représenter un risque de choc électrique. Vous ne devez en aucun cas réaliser la maintenance de cet appareil lorsque celui-ci est sous tension.



Symboles utilisés



Le symbole IMPORTANT signale une recommandation d'utilisation importante.



Le symbole WARNING signale un risque d'atteinte à l'intégrité physique de l'utilisateur et de toute autre personne présente. Le produit peut de plus être endommagé.



Le symbole CAUTION signale un risque de dégradation du produit.

Instructions et recommandations

1 - Lisez les instructions :

Il est conseillé de bien lire toutes les instructions d'utilisation et de fonctionnement avant l'utilisation de l'appareil.

2 - Conservez les instructions :

Il est conseillé de conserver les instructions d'utilisation et de fonctionnement ultérieurement.

3 - Considérez les avertissements :

Il est conseillé de bien prendre en compte tous les avertissements et toutes les instructions de fonctionnement du produit.

4 - Suivez les instructions :

Il est conseillé de bien suivre toutes les instructions de fonctionnement et d'utilisation.

5 - Eau et humidité :

N'utilisez pas cet appareil à proximité de l'eau, par exemple près d'une baignoire, d'un lavabo, d'un évier ou d'une baignoire, ni dans un endroit humide ou près d'une piscine, etc...

6 - L'installation :

Ne posez pas cet appareil sur un meuble roulant, un trépid, un support ou une table instables. L'appareil risquerait de tomber blessant gravement un enfant ou un adulte et de s'abîmer sérieusement. Utilisez seulement un meuble roulant, une étagère, un trépid, un support ou une table recommandés par le fabricant ou vendus avec l'appareil. Dans tous les cas pour installer l'appareil il est conseillé de suivre les instructions du fabricant et d'utiliser des instruments recommandés par celui-ci.

Il est fortement conseillé de déplacer avec prudence le meuble roulant quand l'appareil se trouve dessus. Des arrêts brutaux, une trop forte poussée et des surfaces rugueuses risqueraient de renverser l'ensemble.

7 - Montage en plafonnier ou sur un mur :

Il est recommandé de contacter votre revendeur avant tout montage.

8 - Aération :

Les fentes et ouvertures dans le boîtier sont prévues pour l'aération, pour assurer une utilisation en toute confiance du produit et pour éviter une surchauffe. Ces ouvertures ne doivent donc pas être obstruées ni recouvertes. Il faut faire attention à ne jamais obstruer ces ouvertures en plaçant le produit sur un lit, un canapé, une couverture ou autre surface de ce style. Cet appareil ne devrait pas être placé dans une installation fermée tels une valise ou un rack à moins qu'une aération ait été prévue ou que les instructions du fabricant aient été suivies.

9 - Chaleur :

Il est conseillé de maintenir le produit éloigné des sources de chaleur tels les radiateurs, les sèche-cheveux de chaleur ou autres produits (ainsi que les amplificateurs) qui dégagent de la chaleur.



CAUTION
RISK OF ELECTRIC SHOCK
DO NOT OPEN



ATTENTION : Afin de réduire les risques de chocs électriques, ne retirez jamais les capots. Il n'y a aucune pièce réparable par l'utilisateur à l'intérieur. Contactez un service technique compétent pour la maintenance de cet appareil. Afin de prévenir les risques d'électrocution, n'utilisez pas de rallonge, de prise multiple ou tout autre système de raccordement sans que les parties métalliques en contact soient complètement hors de portée.

Niveaux sonores



Les systèmes de sonorisation sont capables de délivrer un niveau sonore (SPL) nuisible à la santé humaine. Les niveaux de pression sonore apparemment non critiques peuvent endommager l'audition si la personne y est exposée sur une longue période.

Ne pas stationner à proximité immédiate des enceintes acoustiques en fonctionnement.



Protection de l'environnement

L'environnement est une cause que défend HITMUSIC, nous commercialisons uniquement des produits propres, conformes aux normes ROHS.

• Votre produit est composé de matériaux qui doivent être recyclés, ne le jetez pas dans votre poubelle, apportez-le dans un centre de collecte sélective mis en place à proximité de votre résidence. Les centres de services agréés vous reprendront votre appareil en fin de vie afin de procéder à sa destruction dans le respect des règles de l'environnement.



FR
Cet appareil, ses accessoires et cordons se recycle

REPRISE À LA LIVRAISON

À DÉPOSER EN MAGASIN

À DÉPOSER EN DÉCHÈTERIE

OU

OU

OU

Points de collecte sur www.quefairedelesdechets.fr
Privilégiez la réparation ou le don de votre appareil !

10 - Alimentation électrique :

Ce produit fonctionne seulement sur le voltage indiqué sur une étiquette au dos de l'appareil. Si vous n'êtes pas sûr du voltage de votre installation électrique, consultez votre revendeur ou votre compagnie d'électricité.

11 - Protection des câbles électriques :

Il faut veiller à ce que les câbles électriques ne soient pas susceptibles d'être piétinés ou pincés par des objets placés dessus ou contre, en faisant particulièrement attention aux câbles au niveau des prises et de leur point de sortie sur l'appareil.

12 - Pour nettoyer :

Débranchez l'appareil avant de le nettoyer. N'utilisez pas d'accessoires non conseillés par le fabricant. Utilisez un chiffon humide sur la surface de l'appareil. Ne passez pas l'appareil sous l'eau.

13 - Période de non utilisation :

Débranchez le cordon d'alimentation de votre lecteur si vous ne l'utilisez pas durant une longue période.

14 - Pénétration d'objets ou de liquides :

Ne laissez jamais pénétrer d'objets en tout genre dans cet appareil à travers les ouvertures car ils risqueraient de provoquer un incendie ou une décharge électrique. Ne répandez jamais de liquides en tout genre sur le produit.

15 - Dommages nécessitant un entretien :

Adressez-vous à des personnes qualifiées dans les cas suivants :

- Quand le cordon d'alimentation ou la prise est abîmé(e).
- Si du liquide a été répandu ou si des objets sont tombés dans l'appareil.
- Si le produit a été au contact de pluie ou d'eau.
- Si le produit ne fonctionne pas normalement en suivant les instructions.
- Si le produit a pris un choc.

16 - Entretien/révision :

N'essayez pas de réviser vous-même ce produit. Cela vous exposerait à une dangereuse tension. Adressez-vous à un personnel qualifié.

17 - Milieu de fonctionnement :

Température et humidité du milieu de fonctionnement : De +5 à +35° ; humidité relative inférieure à 85% (orifice de ventilation non ventilé).

N'installez pas l'appareil dans un endroit mal ventilé ou dans un lieu soumis à une forte humidité ou en plein soleil (ou à une forte lumière artificielle).

2 - Introduction

Nous vous remercions d'avoir choisi le système amplifié RACER250 Evo.

- Un tout en un facile à transporter
- Performance et qualité sonore
- Lecteur multimédias intégré
- Deux emplacements pour récepteurs UHF diversity

Le RACER250 Evo est un système tout-en-un puissant et doté d'une excellente qualité sonore pour toutes vos prestations nomades.

Équipé de série d'un lecteur USB/SD, d'un récepteur Bluetooth® TWS et d'un mixer permettant le branchement de deux micros supplémentaires et d'une source externe. Facile à transporter avec son trolley intégré, il bénéficie en plus d'une excellente autonomie et peut être chargé pendant son utilisation. Avec son compartiment intégré qui peut accueillir deux micros, il se range facilement, dans un minimum d'espace. Pour sa protection vous pouvez ajouter une housse (code : H10791).

- Visualisation du niveau de batteries par afficheur à LED
- Charge et utilisation simultanées
- Coupure automatique en cas de niveau trop faible des batteries
- Compartiment de rangement pour deux micros et câbles
- Poignée rétractable et roues de transport

3 - Les différents modules

Dos

A - Module de réception UHF optionnel.
Reportez vous au paragraphe 5 pour plus de détails.

B - Module USB/SD/Bluetooth® TWS affecté au canal 1.

C - Section mixeur.

D - Section master

E - Section alimentation

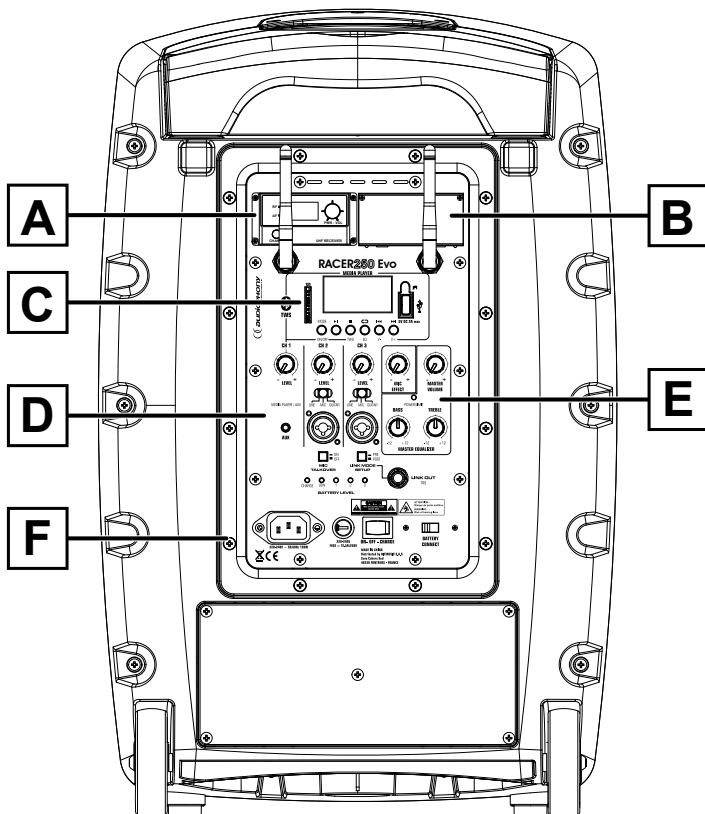

Dessus

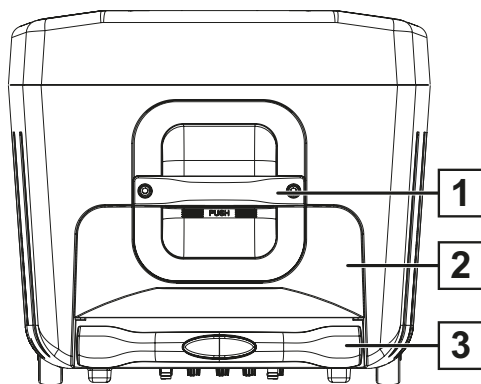

- 1 - Poignée de transport fixe
- 2 - Compartiment de rangement des accessoires
- 3 - Poignée de transport télescopique

4 - Descriptif des modules

4 - 1 : Le module USB/SD/Bluetooth® TWS

1 - Slot pour Carte SD

2 - Afficheur du lecteur

3 - Diode IR de réception des signaux de la télécommande

4 - Port USB mass storage pour clef USB. Cette fiche USB permet aussi de recharger un téléphone ou une tablette : DC 5 V 2 A





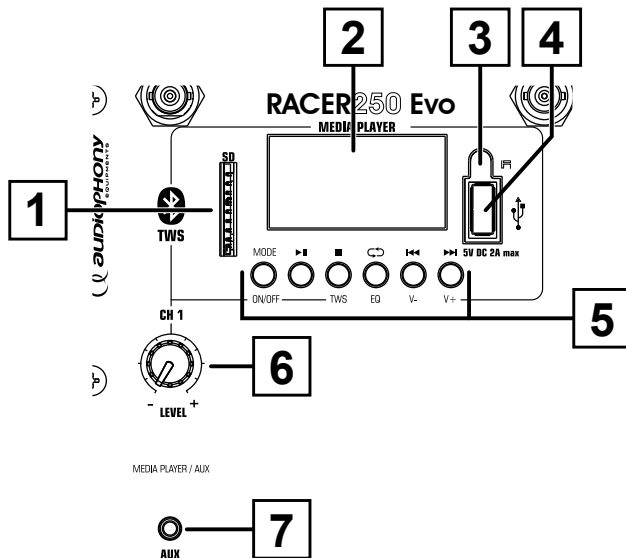

5 - Commandes du lecteur multimédias

6 - Réglage du niveau : Ce réglage concerne le lecteur multimédias et l'entrée AUX

7 - Entrée AUX sur Jack 3.5 stéréo. Entrée AUX prioritaire sur le lecteur dès qu'une source est connectée.

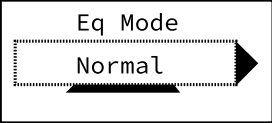
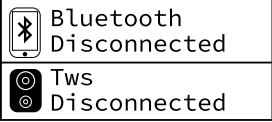
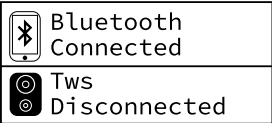
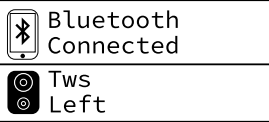
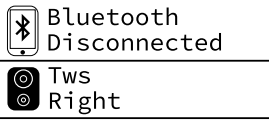
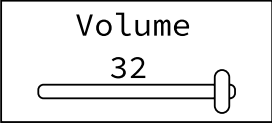

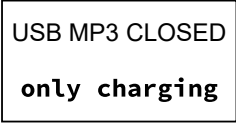









Action	Affichage
<p>Allumer et éteindre le lecteur :</p> <p>Appui long sur la touche MODE</p> <p>Le lecteur se met en route.</p> <p>A la mise sous tension du RACER le lecteur s'allume automatiquement.</p>	
<p>Si aucun support USB ou SD n'est connecté au lecteur.</p>	
<p>Connecter un support USB ou SD :</p> <p>Si vous connectez un support USB ou SD contenant des morceaux de musique, ils seront automatiquement détectés.</p> <p>Le lecteur passe automatiquement en mode stop.</p> <p>Appuyer sur ► pour lancer la lecture.</p>	

Action	Affichage	
<p>Choix du mode de répétition :</p> <p>Appui court sur la touche .</p> <p>Les différents modes de répétition sont : Repeat All (A) / Repeat One (1) / Repeat Folder (F) / Random (R).</p>		
<p>Choix du mode d'égalisation :</p> <p>Appui long sur la touche .</p> <p>Les différents mode d'égalisation sont : Normal / Rock / Pop / Classic / Jazz / Country.</p>		
<p>Passer en mode Bluetooth :</p> <p>Appui court sur la touche MODE.</p>		
<p>Appairage :</p> <p>Pour appairer votre RACER250 Evo passez en mode Bluetooth l'afficheur indique «Bluetooth Disconnected».</p> <p>Il faut maintenant appairer une source Bluetooth®. Allumez votre source Bluetooth® et effectuez une recherche de périphériques.</p> <p>Sélectionnez «RACER» dans la liste et acceptez la connexion.</p>		
<p>Activer le mode TWS (reproduction stéréo avec deux RACER) :</p> <p>Mettez les deux RACER en mode Bluetooth. Appuyez longuement sur la touche TWS du RACER qui lit la source Bluetooth.</p> <p>Les RACER passent alors automatiquement en mode TWS.</p> <p>Note : Le mode TWS fonctionne avec tous les modèles de la gamme RACER (80 / 120 / 250)</p>	<p>RACER 1</p>	
	<p>RACER 2</p>	
<p>Régler le volume du lecteur :</p> <p>Appui long sur les touches V- ou V+.</p>		
<p>Activer ou désactiver le mode chargeur du port USB :</p> <p>En mode SD et USB : Appui long sur .</p> <p>En mode BT : Appui court sur la touche .</p> <p>Lorsqu'il est en mode charge le port USB délivre jusqu'à 2 ampères, le data USB est inactif et le port SD reste accessible.</p>		

Affichages des modes de lecture



	Indique le mode musical	
	Indique le mode de lecture. Pour passer d'un mode à l'autre, utilisez la touche  .	
0079 0144	Indique sur la ligne du haut le numéro du morceau en cours et, sur la ligne du bas le nombre total de morceaux.	
POP 	Indique le mode d'égalisation en cours	
	Indique le type de fichier lu et son taux de compression	
	Indique le support en cours de lecture	
00:02:12/00:04:04	Indique Le temps dans la lecture du morceau / Le temps total du morceau	
► FILENAME.MP4	Indique Le nom du morceau en cours de lecture	
	Bargraph du niveau de lecture	
Utilisez les touches  et  pour passer d'un morceau à l'autre. Utilisez la touche  pour lancer ou mettre en pause la lecture. Utilisez la touche  pour arrêter la lecture.		

4 - 2 : Télécommande

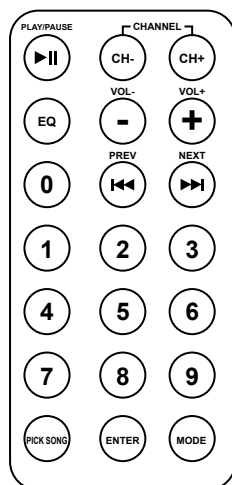

La télécommande infrarouge de votre lecteur permet de commander à distance certaines fonctions de votre lecteur pour vos sources SD/USB ou Bluetooth®.

- Les touches CH- et CH+ permettent de se déplacer dans les répertoires du support SD ou USB.
- La touche «EQ» permet de sélectionner les différents presets d'égalisations paramétrés selon différents genres de musique : Normal / Rock / Pop / Classic / Jazz / Country.
- Les touches Vol- et Vol+ permettent de régler le niveau de sortie du lecteur.
- La touche «ENTER» permet de choisir le mode de lecture : Repeat All (A) / Repeat One (1) / Repeat Folder (F) / Random (R).
- La touche MODE permet d'activer le mode Bluetooth®
- Les touches 0 à 9 permettent d'accéder directement à un morceau.

4 - 3 : Section mixeur

1 - Entrées CH2 et CH3 sur fiches combo XLR et Jack 6.35. Permettent de brancher un micro ou un instrument.

2 - Sélecteur d'entrée des canaux 2-3. Permet de sélectionner la source sur chaque voie.

3 - Potentiomètre de réglage du volume des voies CH2 et CH3.

4 - Sortie LINK OUT. Permet de réinjecter le signal de sortie vers un autre système de son. Signal de niveau ligne symétrique.

5 - Bouton LINK MODE SETUP.

- PRE : Le signal correspond à la somme des signaux présents en entrée. Le niveau de sortie ne dépend pas du volume MASTER.

- POST : Le signal correspond à la somme des signaux présents. Le niveau de sortie dépend du volume MASTER.

6 - Bouton MIC TALKOVER.

Active ou désactive la fonction talkover sur les voies micros y compris les micro HF.

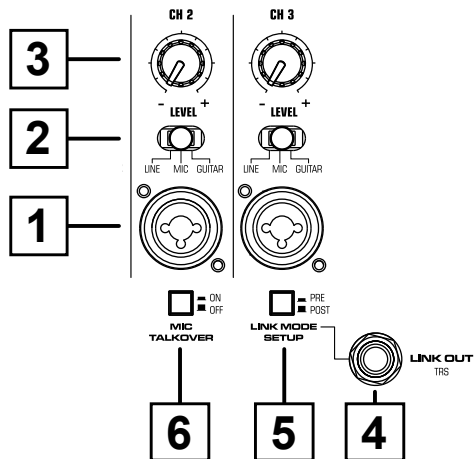

4 - 4 : Section Master

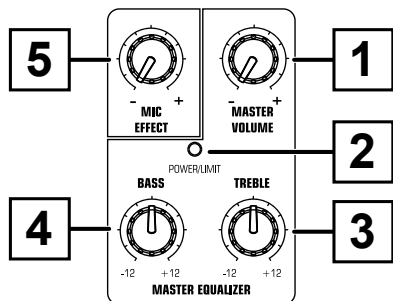

1 - Potentiomètre de réglage du volume MASTER.

Ce réglage agit sur le volume de sortie général du système.

2 - Voyant POWER/LIMIT. Permet d'indiquer si le système est sous tension et si le limiteur est actif.

Lorsque le voyant est bleu le système est sous tension. Lorsque le voyant clignote en rouge alors cela veut dire que le système de protection limiteur de puissance est actif. Veuillez diminuer le niveau d'entrée de vos sources et du master.

3 - Potentiomètre de réglage du niveau des aigus.

De -12 dB à +12dB dans le sens horaire. Ce réglage agit sur la sortie du master.

4 - Potentiomètre de réglage du niveau des basses.

De -12 dB à +12dB dans le sens horaire. Ce réglage agit sur la sortie du master.

5 - MIC EFFECT: Potentiomètre de réglage du niveau de l'effet appliqué aux voies micro y compris les micro HF.

4 - 5 : Section Alimentation

1 - Fiche secteur.

Veillez brancher votre cordon secteur pour recharger les batteries et/ou utiliser votre appareil.

2 - Porte fusible.

Veillez remplacer le fusible par un modèle identique uniquement. Fusible T3.15AL 250V.

3 - Interrupteur ON-OFF-CHARGE.

- Sur la position ON : Le RACER250 Evo est sous tension secteur ou batterie.

- Sur la position OFF : Le RACER250 Evo est hors tension secteur.

- Sur la position CHARGE : Les batteries du RACER250 Evo sont en charge. Pour que la charge puisse se faire il faut que l'interrupteur BATTERY CONNECT soit sur la position ON.

4 - Interrupteur BATTERY CONNECT.

Permet de déconnecter les batteries lorsque le RACER250 Evo n'est pas utilisé pendant une longue période.

Ceci permet d'économiser la durée de vie des batteries.

L'interrupteur est sur OFF à la livraison.

5 - Voyants du niveau des batteries.

Il est impératif de charger les batteries lorsque le voyant LOW seul est allumé.

Le voyant CHARGE des batteries s'allume en vert lorsque les batteries sont en charge.

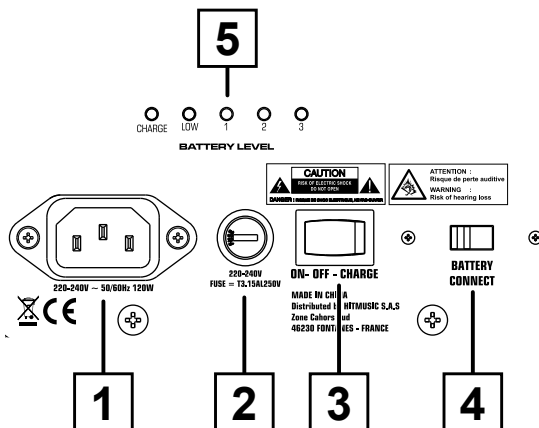

Précautions d'utilisation de la batterie intégrée

- 1 - Cet appareil est équipé de deux batteries 18 V / 7 Ah pour une autonomie de 6 heures en moyenne selon le type d'utilisation.
- 2 - Le temps de charge complet des batteries dure environ 8 heures.
- 3 - Un système de gestion de charge est intégré à l'appareil et vous indique si une recharge est nécessaire.
- 4 - Si toutefois le niveau des batteries est faible le voyant «**LOW**» seul est allumé, branchez votre appareil au secteur ou remplacez les batteries par des batteries chargées.
- 5 - Les batteries usagées doivent être prises en charge par le circuit prévu pour ce type de déchet. Ne pas jeter dans la nature.
- 6 - **Pour préserver les batteries veuillez toujours éteindre complètement l'appareil et mettre l'interrupteur BATTERY CONNECT sur la position OFF lorsque vous ne l'utilisez pas.**
- 7 - Les batteries doivent être chargées régulièrement pour éviter qu'elles ne sèchent et deviennent complètement inutilisables.
Nous vous conseillons de charger les batteries au moins une fois tous les trois mois.
- 8 - Les batteries de cet appareil sont considérées comme des pièces d'usure et ne sont donc pas couvertes par la garantie.

5 - Installation des modules UHF optionnels : RACER-GoMod (F5, F6 ou F8)

Avant toute manipulation, assurez vous que le RACER est hors tension et éteint.

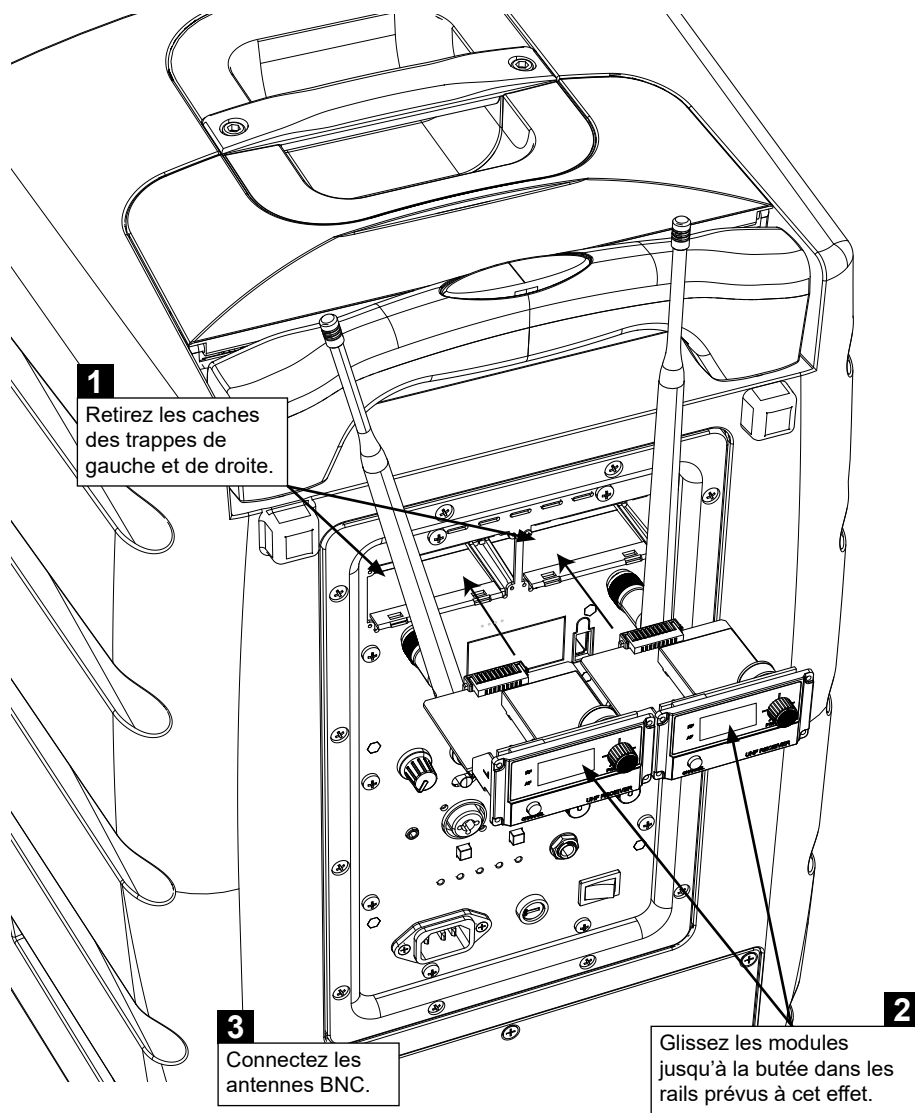

Note :

Il est bien-sûr possible d'installer seulement un module et de conserver l'autre emplacement vide.

6 - Caractéristiques techniques

Entrées	2 canaux combo XLR/TRS ligne/micro 1 canal AUX jack 3.5 1 connexion Bluetooth® TWS 2 microphones UHF en option			
Sortie	1 Jack TRS			
Haut-parleur	HP 12 pouces + moteur 1 pouce titane impédance totale de 4 Ohms			
Puissance	Amplificateur classe D 250 W RMS			
Courbe de réponse	60 - 20 kHz			
Pression acoustique	125 dB SPL max			
Micros HF (Option)	RACER-GoMod Récepteur UHFdiversity	Récepteurs	Émetteurs Go	Microphones Go
		RACER-GoModF5 (Gamme F5) Code : H11411	GO-Hand-F5 Code : H11030 GO-Body-F5 Code : H11031	GO-Head Code : H9991 GO-Lava Code : H9992
		RACER-GoModF6 (Gamme F6) Code : H11670	GO-Hand-F6 Code : H11671 GO-Body-F6 Code : H11672	
		RACER-GoModF8 (Gamme F8) Code : H11410	GO-Hand-F8 Code : H9989 GO-Body-F8 Code : H9990	
Bande de fréquences	Gamme F8 : UHF 823~832 MHz/863~865 MHz - 10 mW Gamme F6 : UHF 630~660 MHz - 10 mW Gamme F5 : UHF 514~542 MHz - 35 mW			
Lecteur	Lecteur de clef USB ou carte SD et récepteur Bluetooth® TWS intégré Capacité maximale 32 Gb Livré avec télécommande infrarouge			
Bluetooth®	Type V5.0 AVRCP, pour une excellente qualité de transmission audio équivalente au numérique			
Réglages et indicateurs	Réglages indépendants du niveau de chaque voie Égaliseur Basse et aigus de -12 dB à + 12 dB Effets de type ROOM et talkover sur toutes les voies micro Indicateur Power et Limit Indicateurs de charge des batteries			
Finition	Enceinte moulée en polypropylène, grilles métal. Embase C36 pour pied.			
Dimensions en mm	615 x 350 x 395			
Poids net avec batteries	22.8 kg			
Batteries	2 x 18 V / 7 Ah câblées en série / 150 x 95 x 97 mm			
Autonomie	6 heures en moyenne suivant le volume			
Temps de charge	8 heures environ pour les deux batteries 18 V.			
Gestion de l'alimentation	Visualisation du niveau de charge par afficheur à LED. Charge et utilisation simultanée. Coupure automatique en cas de niveau trop faible.			
Option	Housse de protection (code : H10791)			

7 - Tableau des fréquences disponibles

Série F8	
Canal 1	823.175 MHz
Canal 2	823.875 MHz
Canal 3	824.825 MHz
Canal 4	825.425 MHz
Canal 5	826.225 MHz
Canal 6	827.375 MHz
Canal 7	828.225 MHz
Canal 8	828.725 MHz
Canal 9	829.500 MHz
Canal 10	830.575 MHz
Canal 11	831.375 MHz
Canal 12	831.825 MHz
Canal 13	863.275 MHz
Canal 14	863.675 MHz
Canal 15	864.325 MHz
Canal 16	864.725 MHz

Série F6	
Canal 1	630.075 MHz
Canal 2	632.475 MHz
Canal 3	633.175 MHz
Canal 4	634.175 MHz
Canal 5	635.075 MHz
Canal 6	639.075 MHz
Canal 7	640.475 MHz
Canal 8	642.575 MHz
Canal 9	643.675 MHz
Canal 10	647.875 MHz
Canal 11	651.775 MHz
Canal 12	653.375 MHz
Canal 13	654.675 MHz
Canal 14	656.975 MHz
Canal 15	658.975 MHz
Canal 16	659.475 MHz

Série F5	
Canal 1	514.000 MHz
Canal 2	515.500 MHz
Canal 3	517.000 MHz
Canal 4	518.750 MHz
Canal 5	520.500 MHz
Canal 6	522,250 MHz
Canal 7	524.000 MHz
Canal 8	525.750 MHz
Canal 9	526,750 MHz
Canal 10	529.000 MHz
Canal 11	531.500 MHz
Canal 12	533.750 MHz
Canal 13	534.750 MHz
Canal 14	537.000 MHz
Canal 15	539.500 MHz
Canal 16	541.750 MHz

1 - Safety information

Important safety information



This unit is intended for indoor use only. Do not use it in a wet, or extremely cold/hot locations. Failure to follow these safety instructions could result in fire, electric shock, injury, or damage to this product or other property.



Any maintenance procedure must be performed by a CONTEST authorised technical service. Basic cleaning operations must thoroughly follow our safety instructions.



This product contains non-isolated electrical components. Do not undertake any maintenance operation when it is switched on as it may result in electric shock.

Symbols used



This symbol signals an important safety precaution.



The WARNING symbol signals a risk to the user's physical integrity. The product may also be damaged.



The CAUTION symbol signals a risk of product deterioration.

Instructions and recommendations

1 - Please read carefully :

We strongly recommend to read carefully and understand the safety instructions before attempting to operate this unit.

2 - Please keep this manual :

We strongly recommend to keep this manual with the unit for future reference.

3 - Operate carefully this product :

We strongly recommend to take into consideration every safety instruction.

4 - Follow the instructions:

Please carefully follow each safety instruction to avoid any physical harm or property damage.

5 - Avoid water and wet locations :

Do not use this product in rain, or near washbasins or other wet locations.

6 - Installation :

We strongly encourage you to only use a fixation system or support recommended by the manufacturer or supplied with this product. Carefully follow the installation instructions and use the adequate tools.

Always ensure this unit is firmly fixed to avoid vibration and slipping while operating as it may result in physical injury.

7 - Ceiling or wall installation :

Please contact your local dealer before attempting any ceiling or wall installation.

8 - Ventilation :

The cooling vents ensure a safe use of this product, and avoid any overheating risk. Do not obstruct or cover these vents as it may result in overheating and potential physical injury or product damage. This product should never be operated in a closed non-ventilated area such as a flight case or a rack, unless cooling vents are provided for the purpose.

9 - Heat exposure :

Sustained contact or proximity with warm surfaces may cause overheating and product damages. Please keep this product away from any heat source such as a heaters, amplifiers, hot plates, etc...

CAUTION
RISK OF ELECTRIC SHOCK
DO NOT OPEN

WARNING : This unit contains no user-serviceable parts. Do not open the housing or attempt any maintenance by yourself. In the unlikely even your unit may require service, please contact your nearest dealer.
In order to avoid any electrical malfunction, please do not use any multi-socket, power cord extension or connecting system without making sure they are perfectly isolated and present no defect.

Sound levels

Our audio solutions deliver important sound pressure levels (SPL) that can be harmful to human health when exposed during long periods. Please do not stay in close proximity of operating speakers.

Recycling your device

- As HITMUSIC is really involved in the environmental cause, we only commercialise clean, ROHS compliant products.
- When this product reaches its end of life, take it to a collection point designated by local authorities. The separate collection and recycling of your product at the time of disposal will help conserve natural resources and ensure that it is recycled in a manner that protects human health and the environment.

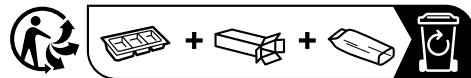

10 - Electric power supply :

This product can only be operated according to a very specific voltage. These information are specified on the label located at the rear of the product.

11 - Power cords protection:

Power-supply cords should be routed so that they are not likely to be walked on or pinched by items placed upon or against them, paying particular attention to cords at lugs, convenience receptacles and the point where they exit from the fixture.

12 - Cleaning precautions :

Unplug the product before attempting any cleaning operation. This product should be cleaned only with accessories recommended by the manufacturer. Use a damp cloth to clean the surface. Do not wash this product.

13 - Long periods of non use :

Disconnect the unit's main power during long periods of non use.

14 - Liquids or objects penetration :

Do not let any object penetrate this product as it may result in electric shock or fire. Never spill any liquid on this product as it may infiltrate the electronic components and result in electric shock or fire.

15 - This product should be serviced when :

Please contact the qualified service personnel if :

- The power cord or the plug has been damaged.
- Objects have fallen or liquid has been spilled into the appliance.
- The appliance has been exposed to rain or water.
- The product does not appear to operate normally.
- The product has been damaged.

16 - Inspection/maintenance :

Please do not attempt any inspection or maintenance by yourself. Refer all servicing to qualified personnel.

17 - Operating environment :

Ambient temperature and humidity: +5 - +35°C, relative humidity must be less than 85% (when cooling vents are not obstructed).

Do not operate this product in a non-ventilated, very humid or warm place.

2 - Introduction

Thank you for choosing the RACER250 Evo amplified system.

- An easy-to-carry all-in-one system
- Performance and sound quality
- Built-in media player
- Two UHF diversity receiver slots

The RACER250 Evo is a powerful all-in-one system with excellent sound quality for all your on-the-go performances.

It comes standard with a USB/SD player, Bluetooth® TWS receiver and a mixer for connecting two additional microphones and an external source. It's easy to carry with its built-in trolley, and it has excellent battery life and can be charged while in use. With its integrated compartment that can accommodate two microphones, it is easy to store in a minimum of space.

For its protection you can add a cover (code: H10791).

- Visualization of the battery level by LED display
- Simultaneous charging and use
- Automatic cut-off in case of low battery level
- Storage compartment for two microphones and cables
- Retractable handle and transport wheels

3 - The different modules

Back

A - Optional UHF receiver module.
See paragraph 5 for more details.

B - USB/SD/Bluetooth® TWS module assigned to channel 1

C - Mixer section.

D - Master section

E - Power supply section

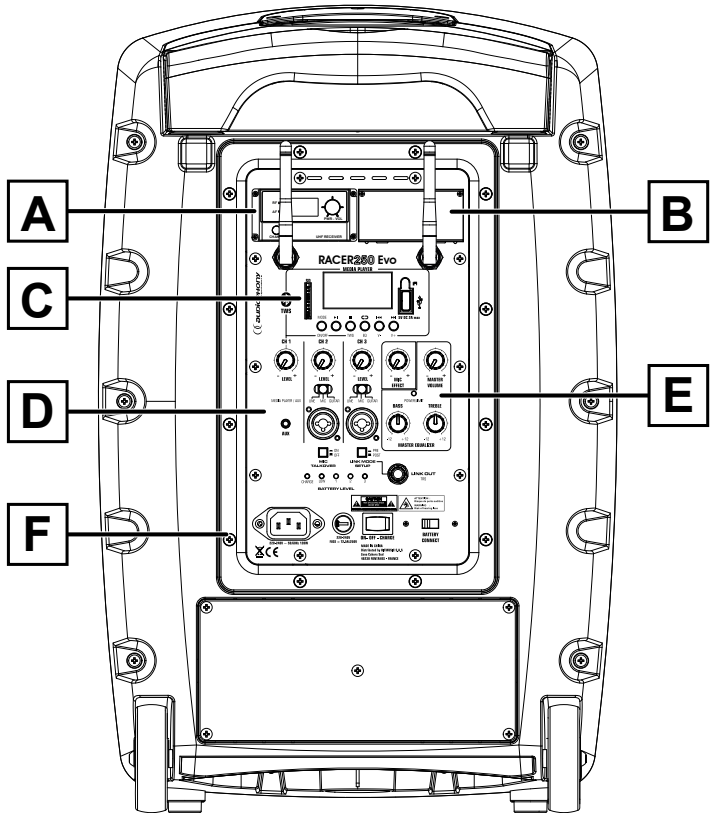

Top

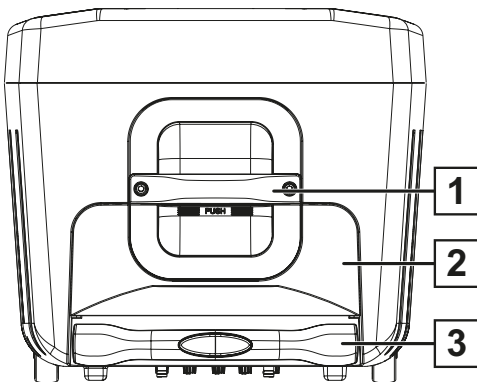

- 1 - Fixed carrying handle
- 2 - Accessories storage compartment
- 3 - Telescopic carrying handle

4 - Description of modules

4 - 1 : USB/SD/Bluetooth® TWS module

1 - SD card slot

2 - Player display

3 - IR diode for receiving remote control signals

4 - USB mass storage port for USB key. This USB plug can also be used to recharge a phone or a tablet: DC 5 V 2 A



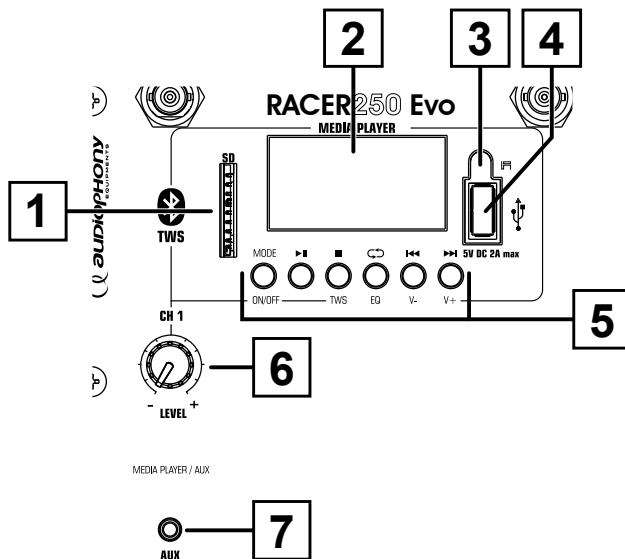

5 - Multimedia player controls

6 - Level control: This control is for the multimedia player and the AUX input level

7 - AUX input on 3.5 stereo jack. Priority AUX input on the player as soon as a source is connected.



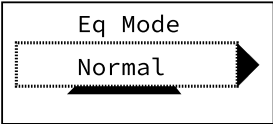
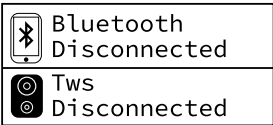
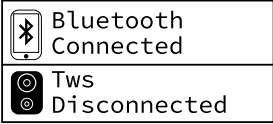
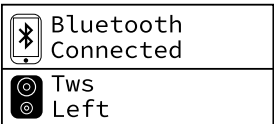
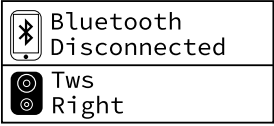
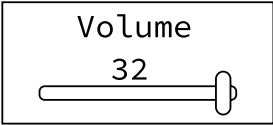

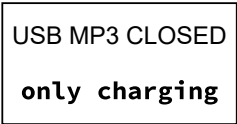
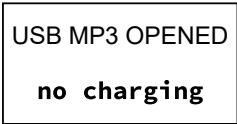







Action	Display
<p>Switch the player on and off:</p> <p>Long press on the MODE button</p> <p>The player starts up.</p> <p>When the RACER is turned on, the player turns on automatically.</p>	
<p>If no USB or SD media is connected to the player.</p>	
<p>Connecting a USB or SD media :</p> <p>If you connect a USB or SD media containing music tracks, they will be detected automatically.</p> <p>The player automatically switches to stop mode.</p> <p>Press ▶ to start playback.</p>	

Action	Display	
<p>Selecting the repeat mode:</p> <p>Short press on .</p> <p>Different repeat modes are: Repeat All (A) / Repeat One (1) / Repeat Folder (F) / Random (R).</p>		
<p>Choice of equalization mode:</p> <p>Long presse on .</p> <p>Different equalization modes are : Normal / Rock / Pop / Classic / Jazz / Country.</p>		
<p>Switch to Bluetooth mode :</p> <p>Short press on MODE.</p>		
<p>Pairing :</p> <p>To pair your RACER250 switch to Bluetooth mode and the display will show «Bluetooth Disconnected». Now you need to pair a Bluetooth source. Turn on your Bluetooth source and perform a device search. Select «RACER» from the list and accept the connection.</p>		
<p>Activate the TWS mode (stereo reproduction with two RACER) :</p> <p>Switch both RACERs to Bluetooth mode. Long press the TWS button on the RACER that is playing the Bluetooth source. The RACERs will automatically switch to TWS mode.</p> <p>Note: The TWS mode works with all models in the RACER range (80 / 120 / 250)</p>	<p>RACER 1</p>	
	<p>RACER 2</p>	
<p>Setting the player level :</p> <p>Long press on V- or V+.</p>		
<p>Activate or deactivate the charger mode of the USB port :</p> <p>In SD and USB mode: Long press on .</p> <p>In BT mode: Short press on the key .</p> <p>When in charge mode, the USB port delivers up to 2 amps, the USB data is inactive and the SD port remains accessible.</p>		

Multimedia player mode displays



	Indicates musical mode.	
	Indicates the playback mode. To switch from one mode to another, use  key.	
0079 0144	The top line shows the number of the current song and the bottom line shows the total number of songs.	
POP 	Indicates the current equalization mode.	
	Indicates the type of file being played and its compression ratio.	
	Indicates the media being played.	
00:02:12/00:04:04	Indicates the time in the song playback / the total time of the song	
▶ FILENAME.MP4	Indicates the name of the song being played	
	Reading level bar graph	
Use  and  keys to switch from one song to another. Use  key to start or pause playback. Use  key to stop playback		

4 - 2 : Remote control

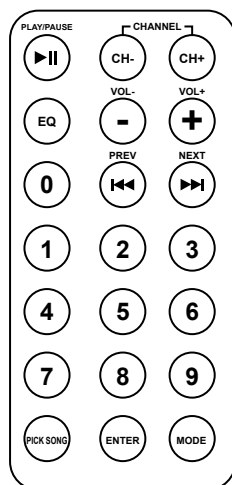

The infrared remote control of your player allows you to remotely control certain functions of your player for your SD/USB or Bluetooth® sources.

- The CH- and CH+ keys are used to move through the folders on the SD or USB media.
- The «EQ» button allows you to select different equalization presets according to different music genres: Normal / Rock / Pop / Classic / Jazz / Country.
- The Vol- and Vol+ keys are used to adjust the output level of the player.
- The «ENTER» key allows you to choose the playback mode: Repeat All (A)/ Repeat One (1)/ Repeat Folder (F)/ Random (R).
- The MODE button activates the Bluetooth® mode
- The 0 to 9 keys allow direct access to a song.

4 - 3 : Mixer section

1 - CH2 and CH3 inputs on XLR and 6.35 jacks. Allow to connect a microphone or an instrument.

2 - Input selector for channels 2-3. Selects the source on each channel.

3 - Potentiometers for adjusting the volume of the CH2 and CH3 channels.

4 - LINK OUT.

Allows you to feed the output signal back to another sound system (balanced signal)

5 - LINK MODE SETUP button.

- PRE: The signal is the sum of the signals present at the input. The output level does not depend on the MASTER volume.

- POST: The signal is the sum of the signals present at the input. The output level depends on the MASTER volume.

6 - MIC TALKOVER button.

Enables or disables the talkover function on the microphone channels including the HF microphone.

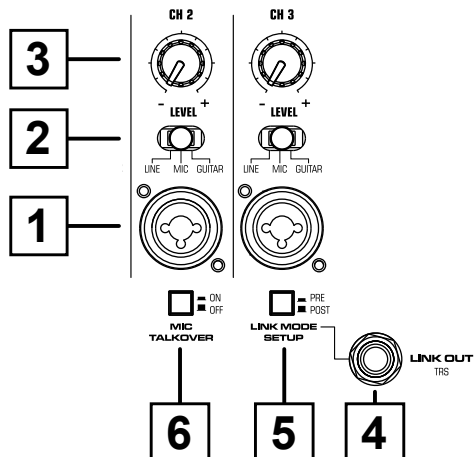

4 - 4 : Master section

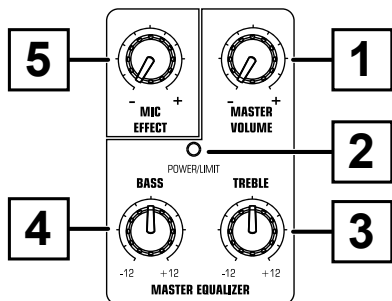

1 - MASTER volume control.

This control affects the overall output volume of the system.

2 - POWER/LIMIT light. Indicates whether the system is powered and whether the limiter is active.

When the light is blue, the system is powered up.

When the light is flashing red, it means that the power limiter protection system is active. Please lower the input level of your sources and/or the master.

3 - Potentiometer for adjusting the treble level.

From -12 dB to +12 dB clockwise. This adjustment affects the output of the master.

4 - Potentiometer for adjusting the bass level.

From -12 dB to +12 dB clockwise. This adjustment affects the output of the master.

5 - MIC EFFECT: Potentiometer to adjust the level of the effect applied to the microphone channels.

4 - 5 : Power supply section

1 - Mains plug.

Please plug in your power cord to recharge the batteries and/or use your device.

2 - Fuse holder.

Please replace the fuse with an identical model only. Fuse T3.15AL 250V.

3 - ON-OFF-CHARGE switch.

- In the ON position: The RACER250 Evo is powered on.

- In the OFF position: The RACER250 Evo is off.

- In the CHARGE position: The RACER250 Evo batteries are charging. The BATTERY CONNECT switch must be in the ON position for charging to take place.

4 - BATTERY CONNECT switch.

Disconnects the battery when the RACER250 Evo is not used for a long time.

This saves the batteries life.

The switch is set to OFF on delivery.

5 - Battery level indicators.

It is imperative to charge the batteries when only the LOW light is on.

The CHARGE indicator of the batteries lights up green when the batteries are charged.

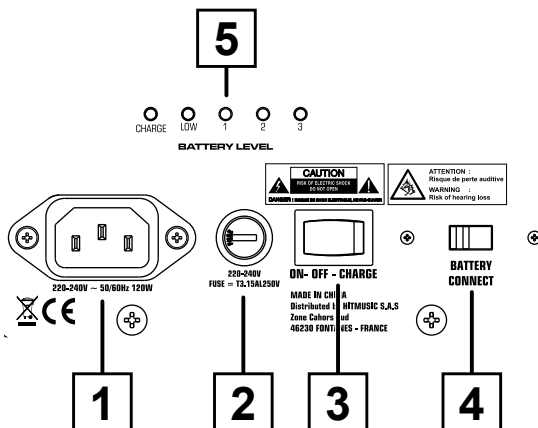

Precautions for using the integrated battery

- 1 - This device is equipped with two 18 V / 7 Ah batteries for an autonomy of 6 hours on average depending on the type of use.
- 2 - The batteries take about 8 hours to fully charge.
- 3 - A charge management system is built into the device and tells you when a recharge is needed.
- 4 - If, however, the battery level is low and only the «LOW» indicator is lit, connect your device to the mains or replace the batteries with charged ones.
- 5 - Used batteries must be disposed of in the appropriate waste disposal system. Do not dispose of them in the environment.
- 6 - **To conserve battery power, always turn the unit completely off and set the BATTERY CONNECT switch to the OFF position when not in use.**
- 7 - Batteries must be charged regularly to prevent them from drying out and becoming completely unusable. We recommend charging the batteries at least once every three months.
- 8 - The batteries in this unit are considered wear parts and are not covered by the warranty.

5 - Installation of optional UHF modules: RACER-GoMod (F5 or F8)

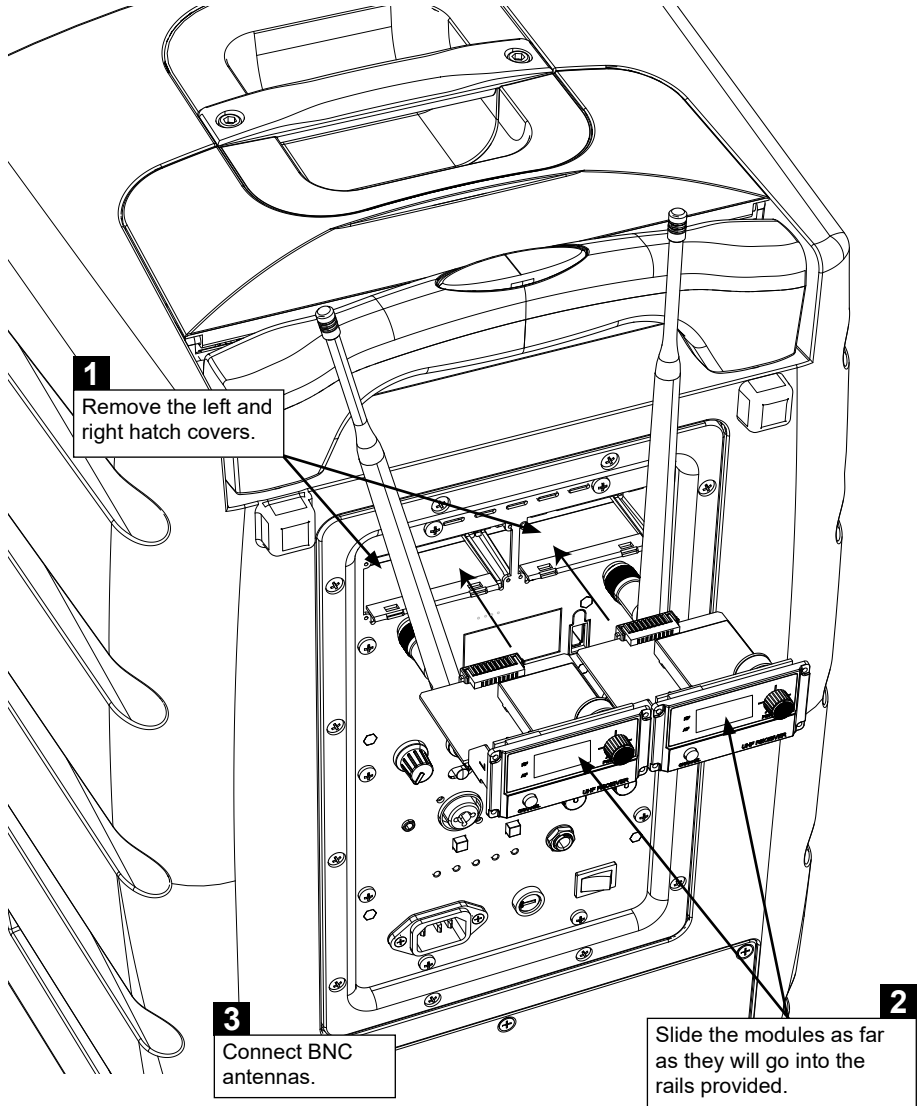

Note :

It is, of course, possible to install just one module and leave the other slot empty.

3.7 - Available frequencies

F8 series	
Channel 1	823.175 MHz
Channel 2	823.875 MHz
Channel 3	824.825 MHz
Channel 4	825.425 MHz
Channel 5	826.225 MHz
Channel 6	827.375 MHz
Channel 7	828.225 MHz
Channel 8	828.725 MHz
Channel 9	829.500 MHz
Channel 10	830.575 MHz
Channel 11	831.375 MHz
Channel 12	831.825 MHz
Channel 13	863.275 MHz
Channel 14	863.675 MHz
Channel 15	864.325 MHz
Channel 16	864.725 MHz

F6 series	
Channel 1	630.075 MHz
Channel 2	632.475 MHz
Channel 3	633.175 MHz
Channel 4	634.175 MHz
Channel 5	635.075 MHz
Channel 6	639.075 MHz
Channel 7	640.475 MHz
Channel 8	642.575 MHz
Channel 9	643.675 MHz
Channel 10	647.875 MHz
Channel 11	651.775 MHz
Channel 12	653.375 MHz
Channel 13	654.675 MHz
Channel 14	656.975 MHz
Channel 15	658.975 MHz
Channel 16	659.475 MHz

F5 series	
Channel 1	514.000 MHz
Channel 2	515.500 MHz
Channel 3	517.000 MHz
Channel 4	518.750 MHz
Channel 5	520.500 MHz
Channel 6	522,250 MHz
Channel 7	524.000 MHz
Channel 8	525.750 MHz
Channel 9	526,750 MHz
Channel 10	529.000 MHz
Channel 11	531.500 MHz
Channel 12	533.750 MHz
Channel 13	534.750 MHz
Channel 14	537.000 MHz
Channel 15	539.500 MHz
Channel 16	541.750 MHz

6 - Technical data

Inputs	2 channels XLR/TRS combo Line/Mic input 1 1/8" AUX channel 1 Bluetooth connexion 2 optional UHF microphones			
Outputs	1 TRS jack output			
Loudspeaker	12" loudspeaker + 1.35" titanium driver, total impedance: 4 Ohms			
Power	250W RMS Class D amplifier			
Frequency response	60 - 20k Hz			
Sound pressure level	125 dB SPL max			
HF microphone (Option)	RACER-GoMod UHF diversity receiver	Receivers	Go emitters	Go microphones GO-Head Code : H9991 GO-Lava Code : H9992
		RACER-GoModF5 (F5 range) Code : H11411	GO-Hand-F5 Code : H11030 GO-Body-F5 Code : H11031	
		RACER-GoModF6 (F6 range) Code : H11411	GO-Hand-F6 Code : H11671 GO-Body-F6 Code : H11672	
		RACER-GoModF8 (F8 range) Code : H11410	GO-Hand-F8 Code : H9989 GO-Body-F8 Code : H9990	
Frequency range	F8 range : UHF 823~832 MHz and 863~865 Mhz - 10 mW			
	F6 range : UHF 630~660 MHz - 10 mW			
	F5 range : UHF 514~542 MHz - 35 mW			
Reader	Built-in USB key / SD card reader and Bluetooth® receiver Maximum capacity 32 Gb Supplied with an infrared remote control			
Bluetooth®	Type V5.0 AVRCP, with an excellent, close-to-digital audio transmission			
Settings and indicators	Independent level settings for each channel Low and treble equalizer from -12dB to + 12dB ROOM and talkover effects on all mic channels Power and Limit Indicator Battery charge indicators			
Finish	Polypropylene housing, metal mesh grill. C36 mounting plate for speaker stands			
Dimensions (in mm)	615 x 350 x 395			
Net weight (incl. batteries)	22.8 kg			
Batteries	2 x 18V / 7Ah wired in series / 150 x 95 x 97 mm			
Autonomy	6 hours depending on the volume			
Charging time	8 hours to recharge the two 18 V batteries			
Power management	LED display to indicate the charge level. Charge it and use it at the same time. Automatic shutdown if the battery level is too low.			
Option	Protective cover (code: H10791)			

La société AUDIOPHONY® apporte le plus grand soin à la fabrication de ses produits pour vous garantir la meilleure qualité. Des modifications peuvent donc être effectuées sans notification préalable. C'est pourquoi les caractéristiques techniques et la configuration physique des produits peuvent différer des spécifications et illustrations présentées dans ce manuel.

Pour bénéficier des dernières informations et mises à jour sur les produits AUDIOPHONY® connectez-vous sur www.audiophony.com
AUDIOPHONY® est une marque déposée par **HITMUSIC S.A.S** - 595 Rue de la Pièce Grande - 46230 FONTANES - FRANCE

Because AUDIOPHONY® takes the utmost care in its products to make sure you only get the best possible quality, our products are subjects to modifications without prior notice. That is why technical specifications and the products physical configuration might differ from the illustrations.

Make sure you get the latest news and updates about the AUDIOPHONY® products on www.audiophony.com
AUDIOPHONY® is a trademark of **HITMUSIC S.A.S** - 595 Rue de la Pièce Grande - 46230 FONTANES - FRANCE