

Data Projector

Manual de instrucciones

Antes de poner en funcionamiento la unidad, lea atentamente este manual y el Manual de referencia rápida suministrado y guárdelos para futuras consultas.

VPL-FHZ131L/FHZ101L/FHZ91L

No todos los modelos están disponibles en todos los países o zonas. Verifíquelo con su distribuidor local autorizado de Sony.



Contenido

Posición de los controles

Unidad principal	4
Terminales	5
Mando a distancia y Panel de control	6

Conexiones y preparativos

Conexión del proyector	8
Conexión a un ordenador	8
Conexión a un dispositivo de vídeo	9
Conexión a un monitor externo	10
Conexión de un equipo de red	11
Conexión a un dispositivo HDBaseT™	11
Montaje del objetivo de proyección	13
Desmontaje del objetivo de proyección	13
Colocación de la cubierta del terminal	14
Desmontaje de la cubierta del terminal	14
Instalación del adaptador opcional	15

Proyección/Ajuste de una imagen

Proyección de una imagen	16
Apagado de la alimentación	16
Ajuste de la imagen proyectada	17
Enfoque de la imagen (enfoque)	17
Ajuste del tamaño de imagen (zoom)	17
Ajuste de la posición de la imagen (desplazamiento del objetivo)	17
Corrección de la distorsión trapezoidal de la imagen proyectada (Función Trapezoide)	18
Corrección del giro de imagen (Función Corrección de la deformación)	19
Fusión de proyecciones de varios proyectores en una pantalla	20
Utilización de funciones prácticas	21
Selección de los ajustes de imagen almacenados (función Posición imagen) (solo con el objetivo especificado)	21
Ampliación de una parte de la imagen (función de zoom digital)	22

Proyección de imágenes con dos imágenes de forma simultánea (función de visualización de dos imágenes)	22
--	----

Configuración y realización de ajustes mediante un menú

Uso de un menú	23
El menú Ajuste proyección	24
El menú Pantalla	27
El menú Función	30
El menú Operación	31
El menú Conexión/Alimentación	32
El menú Instalación	34
El menú Información	37

Funciones de red

Uso de las funciones de red	38
Visualización de la ventana de control del proyector con un navegador web	38
Confirmación de los ajustes del proyector	39
Control del proyector desde un ordenador	39
Uso de la función de informe de correo electrónico	39
Configuración de los ajustes de red	41
Configuración del protocolo de control del proyector	42
Acerca de la función de visor HTML	45
Utilización de la función de actualización del software	46

Solución de errores

Indicadores	48
Lista de mensajes	50
Solución de problemas	51

Otros

Limpieza del filtro de aire	53
Actualización del software	54
Actualización del software a través de la memoria USB	54
Actualización del software a través de la red	54
Especificaciones	55
Asignación de contactos	58
Señales de entrada admitidas	59
Distancia de proyección y rango de desplazamiento del objetivo	60
Dimensiones	63
Acerca de las marcas comerciales	65
AVISOS LEGALES Y LICENCIAS DEL SOFTWARE UTILIZADO EN ESTE PRODUCTO	65

Posición de los controles

Unidad principal

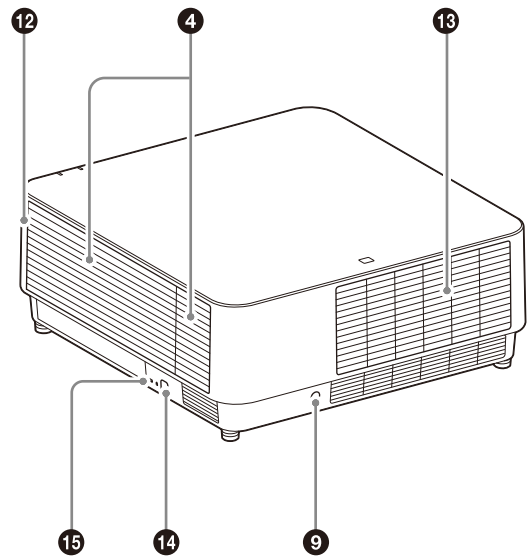
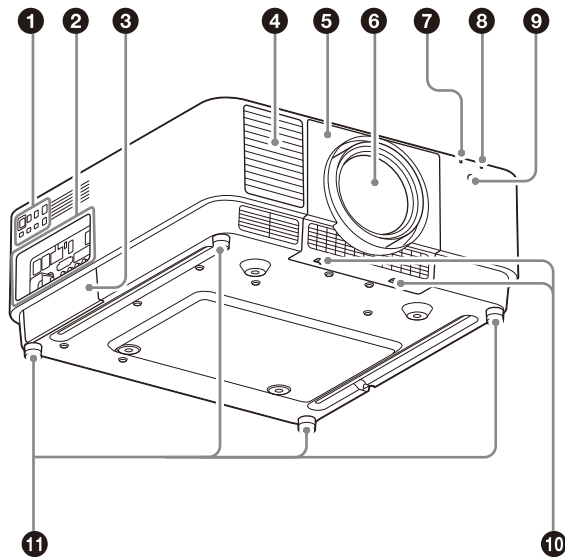

- ❶ **Panel de control** (página 6)
- ❷ **Terminales** (página 5)
- ❸ **Ranura de adaptador opcional** (página 15)
Es posible instalar un adaptador opcional (no suministrado).
- ❹ **Orificios de ventilación (admisión)**
- ❺ **Cubierta del objetivo** (página 13)
- ❻ **Objetivo (no suministrado)** (página 13)
- ❼ **Indicador ON/STANDBY** (página 49)
- ❽ **Indicador WARNING** (página 49)
- ❾ **Receptor del mando a distancia**
Situado en las partes delantera y trasera del proyector.
- ❿ **Botones LENS COVER RELEASE** (página 13)
- ⓫ **Pie ajustable** (página 18)
- ⓬ **Cubierta del filtro** (página 54)
- ⓭ **Orificios de ventilación (escape)**

- ⓬ **Barra antirrobo**
Se conecta a una cadena o a un cable antirrobo disponibles en el mercado.
- ⓭ **Bloqueo antirrobo**
Se conecta a un cable antirrobo opcional de la marca Kensington.
Para obtener más información, visite el sitio web de Kensington.
<http://www.kensington.com/>

Precaución

No coloque ningún objeto cerca de los orificios de ventilación. Como consecuencia, la temperatura puede aumentar en el interior de la unidad, lo que podría provocar un fallo de funcionamiento o un incendio. No coloque la mano ni objetos que puedan deformarse cerca de los orificios de ventilación (escape) y sus inmediaciones. Si lo hace, podría sufrir quemaduras o provocar una deformación.

Terminales

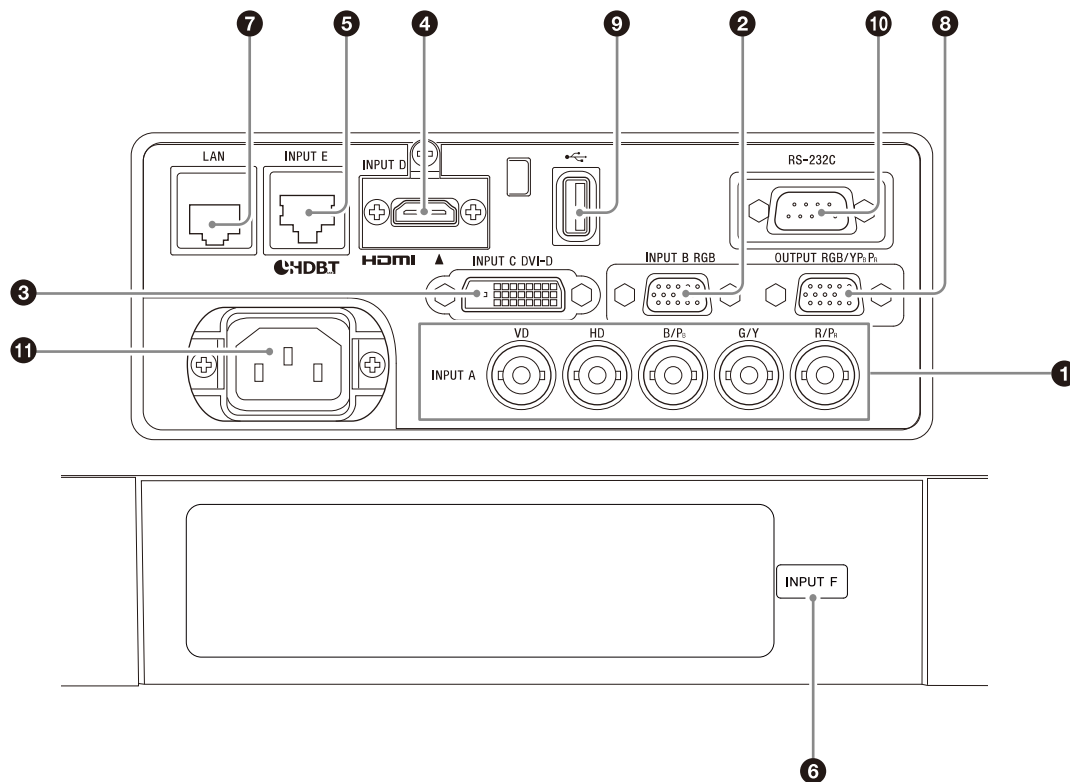

- 1 INPUT A**
Vídeo: terminal de entrada RGB/YP_BP_R (RGB HD VD/YP_BP_R)
- 2 INPUT B**
Vídeo: terminal de entrada RGB (RGB)
- 3 INPUT C**
Vídeo: terminal de entrada DVI-D (DVI-D)
- 4 INPUT D**
Vídeo: terminal de entrada HDMI (HDMI)
- 5 INPUT E**
Terminal HDBaseT
- 6 INPUT F**
Para obtener más información sobre los adaptadores opcionales disponibles, consulte "Accesorios opcionales" (página 57).
- 7 Terminal LAN (página 11)**
Disponible como INPUT G cuando se utiliza para la función de visor HTML (página 46).
- 8 OUTPUT**
Vídeo: terminal de salida RGB/YP_BP_R (RGB/YP_BP_R)
Este terminal emite imágenes proyectadas. Las imágenes se emiten cuando se recibe una señal de ordenador del terminal de entrada RGB (INPUT A, INPUT B) o una señal de vídeo del terminal de entrada YP_BP_R (INPUT A).
- 9 Puerto USB**
Para el visor HTML y la actualización del software (página 46, 47).
Disponible como INPUT G cuando se utiliza para la función de visor HTML (página 46).
Nota
El puerto USB no puede utilizarse como concentrador USB.
- 10 Terminal RS-232C**
Terminal de control compatible con RS-232C
- 11 Toma AC IN (~)**
Permite conectar el cable de alimentación de CA suministrado.

Mando a distancia y Panel de control

Mando a distancia

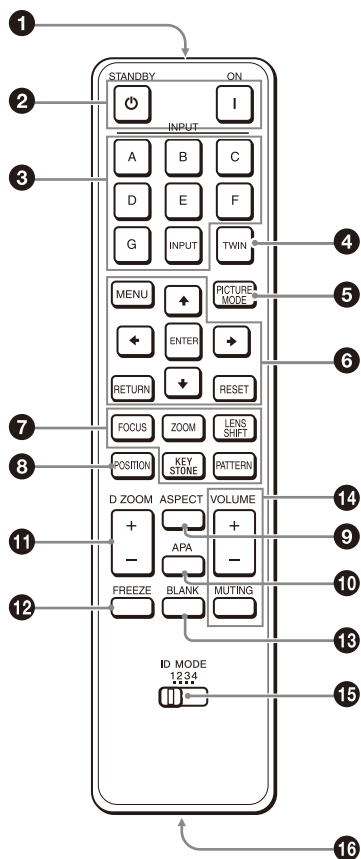

Panel de control

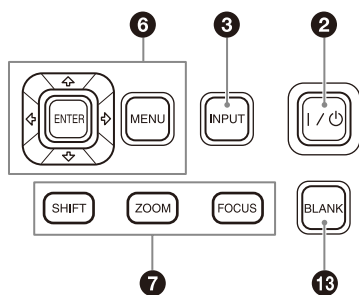

- 1 **Transmisor de infrarrojos**
- 2 **Tecla I (Encendido)/tecla (Espera)**
Enciende el proyector o pasa al modo de espera.
- 3 **Tecla INPUT**
Selección de una señal de entrada (página 17).

- 4 **Tecla TWIN (dos imágenes)**
Es posible proyectar las imágenes en la pantalla desde dos señales de entrada como imagen principal e imagen secundaria al mismo tiempo (página 23).

- 5 **Tecla PICTURE MODE**
Cambia el modo de calidad de la imagen.

Nota

Si "Ajuste inteligente" en el menú Ajuste proyección se ajusta en "Sí", no se podrá ajustar "Modo Imagen" (página 25).

- 6 **Tecla MENU/tecla ENTER/teclas ↑/↓/←/→ (flecha)/tecla RETURN/tecla RESET**
Utilización de un menú (página 24).

- 7 **Tecla FOCUS**
Utilice esta tecla cuando coloque el objetivo de enfoque eléctrico (página 18).

Tecla ZOOM

Utilice esta tecla cuando coloque el objetivo de zoom eléctrico (página 18).

Tecla LENS SHIFT/SHIFT/tecla PATTERN/tecla KEYSTONE

Utilice esta tecla al ajustar la imagen proyectada (página 18).

- 8 **Tecla POSITION (posición imagen)**
Puede almacenar hasta seis combinaciones de ajustes de objetivo (enfoque, tamaño de imagen (zoom), posición de imagen (desplazamiento de objetivo)) (página 22).

- 9 **Tecla ASPECT**
Permite cambiar la relación de aspecto de la imagen proyectada (página 30).

- 10 **Tecla APA (Alineación automática de píxeles)**
Ajusta automáticamente la imagen más nítida posible al introducir una señal procedente de un ordenador a través del terminal de entrada RGB (INPUT A, INPUT B). Para cancelar el ajuste, vuelva a pulsar la tecla APA mientras se realiza el ajuste.

- 11 **Tecla D ZOOM (zoom digital)**
Permite ampliar una parte de la imagen mientras se realiza la proyección (página 23).

12 Tecla FREEZE

Introduce una pausa en una imagen proyectada. Púlsela de nuevo para restablecer la imagen. Utilice esta tecla cuando reciba una señal de ordenador.

13 Tecla BLANK

Interrumpe temporalmente la imagen. Púlsela de nuevo para restablecer la imagen.

14 Tecla VOLUME/tecla MUTING

No se utiliza con el proyector.

15 Selector ID MODE (página 32)

Permite ajustar un modo de ID del mando a distancia. Si asigna un número de ID distinto a cada proyector cuando se utilicen varios proyectores, podrá controlar únicamente el proyector con el mismo modo de ID que el del mando a distancia.

16 Terminal de salida CONTROL S

No se utiliza con el proyector.

Acerca del funcionamiento del mando a distancia

- Oriente el mando a distancia hacia el receptor del mando a distancia.
- Cuanto menor sea la distancia entre el mando a distancia y el proyector, mayor será el ángulo dentro del cual el mando a distancia puede controlar el proyector.
- Si hay obstáculos entre el mando a distancia y el receptor del mando a distancia del proyector, es posible que el proyector no pueda recibir las señales del mando a distancia.

Conexiones y preparativos

Conexión del proyector

Notas

- Apague todos los dispositivos antes de realizar cualquier conexión.
- Utilice los cables apropiados para cada conexión.
- Inserte firmemente los enchufes de los cables; las conexiones mal realizadas pueden reducir la calidad de las señales de imagen o provocar una avería. Cuando desconecte un cable, asegúrese de sujetarlo por el enchufe, no del mismo cable.
- Para obtener más información, consulte también los manuales de instrucciones del dispositivo que vaya a conectar.

Conexión a un ordenador

INPUT A

Este terminal se utiliza al conectar el proyector a un ordenador situado a mucha distancia.

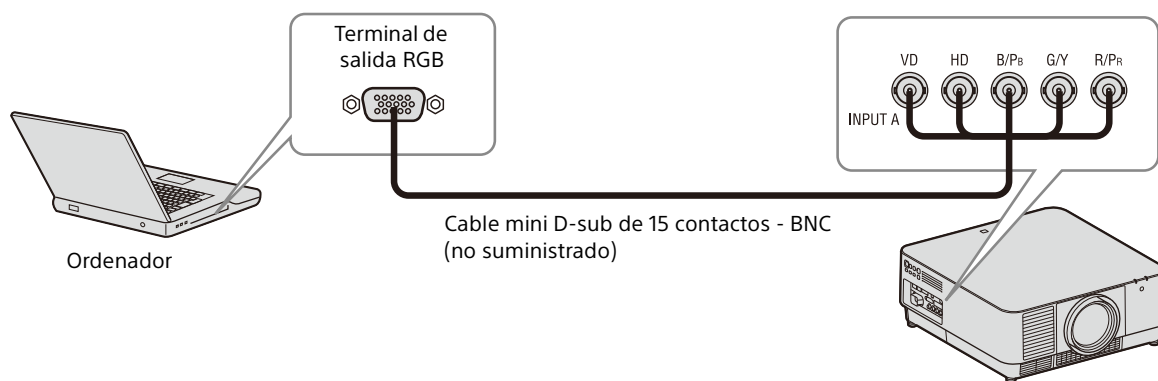

INPUT B

Este terminal se utiliza al conectar el proyector a un ordenador con un terminal de salida RGB. Se recomienda configurar la resolución del ordenador a 1920 × 1200 píxeles para el monitor externo.

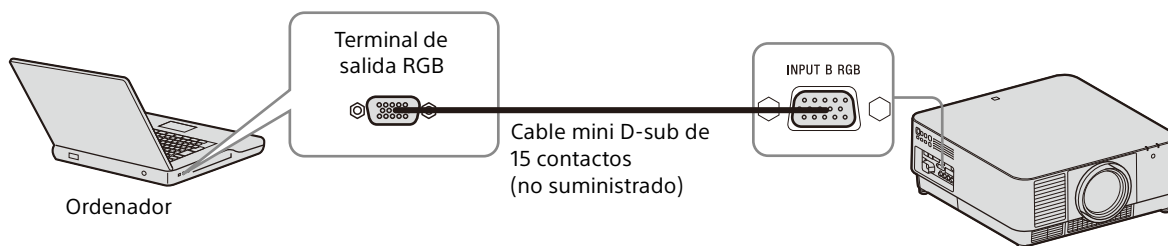

INPUT C

Este terminal se utiliza al conectar el proyector a un ordenador con un terminal de salida DVI-D.

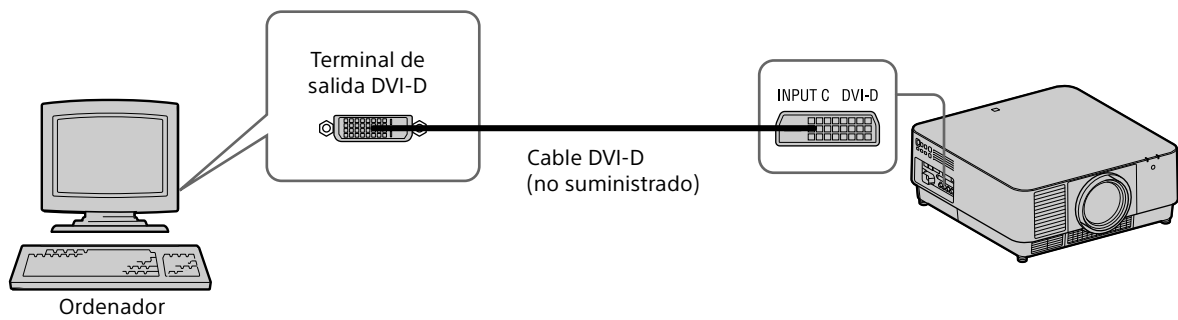

INPUT D

Este terminal se utiliza al conectar el proyector a un ordenador con un terminal de salida HDMI.

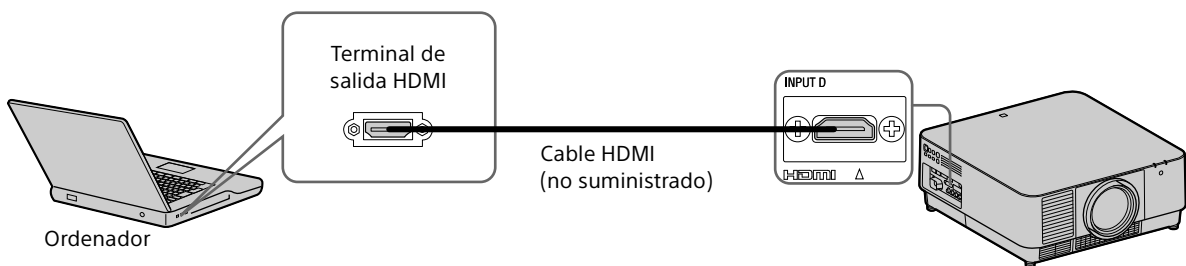

Notas

- Utilice dispositivos compatibles con HDMI con el logotipo HDMI.
- Utilice cables HDMI de alta velocidad en los que aparezca el logotipo del tipo de cable. (Se recomiendan los productos Sony.)
- El terminal HDMI de este proyector no es compatible con señales DSD (Direct Stream Digital, Flujo directo digital) o CEC (Consumer Electronics Control, Control de electrónica de consumo).

Conexión a un dispositivo de vídeo

INPUT A

Este terminal se utiliza al conectar el proyector a un dispositivo de vídeo situado a mucha distancia.

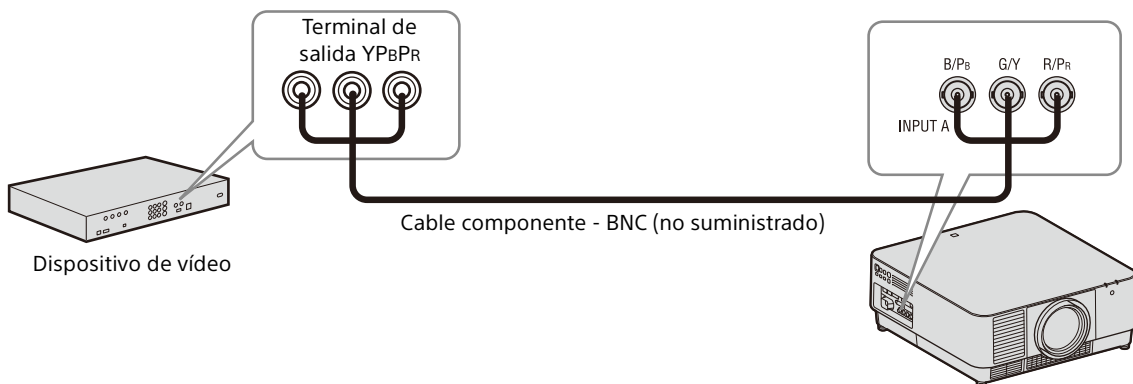

INPUT D

Este terminal se utiliza al conectar el proyector a un dispositivo de vídeo con un terminal de salida HDMI.

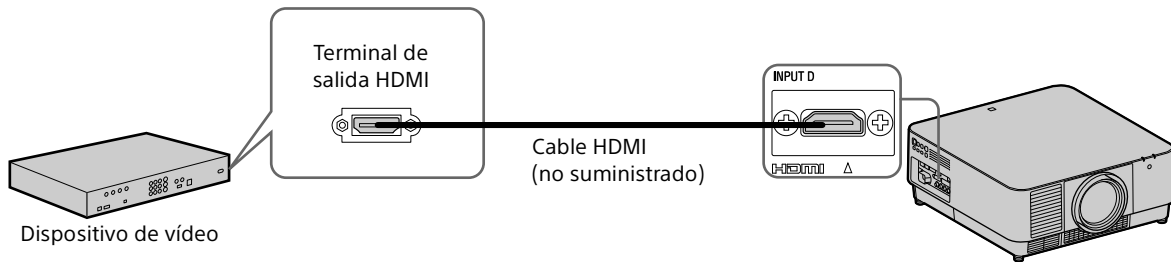

Notas

- Utilice un cable HDMI con el logotipo HDMI.
- El terminal HDMI de este proyector no es compatible con señales DSD (Direct Stream Digital, Flujo directo digital) o CEC (Consumer Electronics Control, Control de electrónica de consumo).

Para colocar el cable HDMI

Fije el cable HDMI en el orificio de tornillo situado encima del terminal mediante el uso de un sujetacables, disponible en establecimientos comerciales, tal como se muestra en la ilustración.

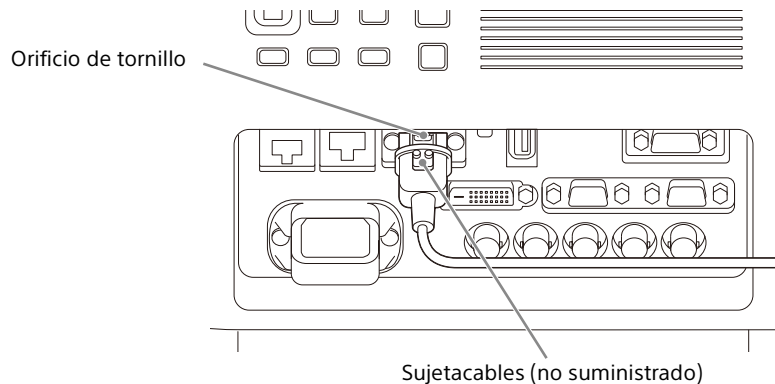

Conexión a un monitor externo

OUTPUT

Este terminal emite imágenes proyectadas. Las imágenes se emiten cuando se recibe una señal de ordenador del terminal de entrada RGB (INPUT A, INPUT B) o una señal de vídeo del terminal de entrada YP_BP_R (INPUT A).

Dispositivo de pantalla

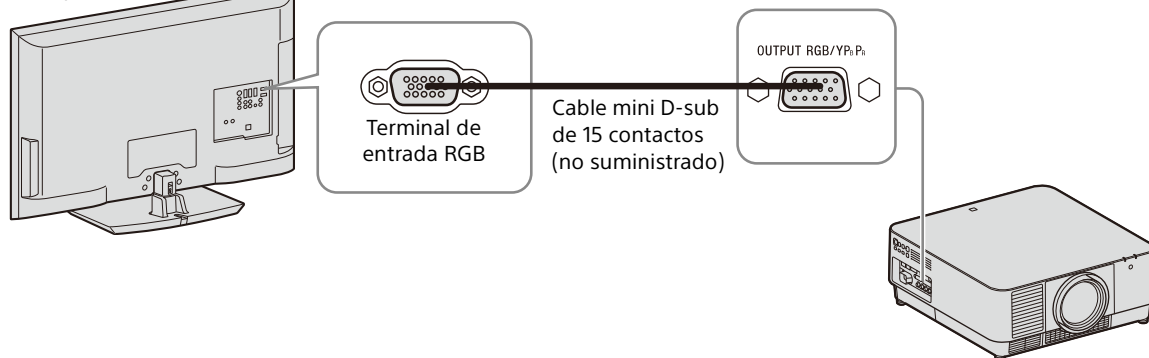

Conexión de un equipo de red

Utilización de un terminal LAN

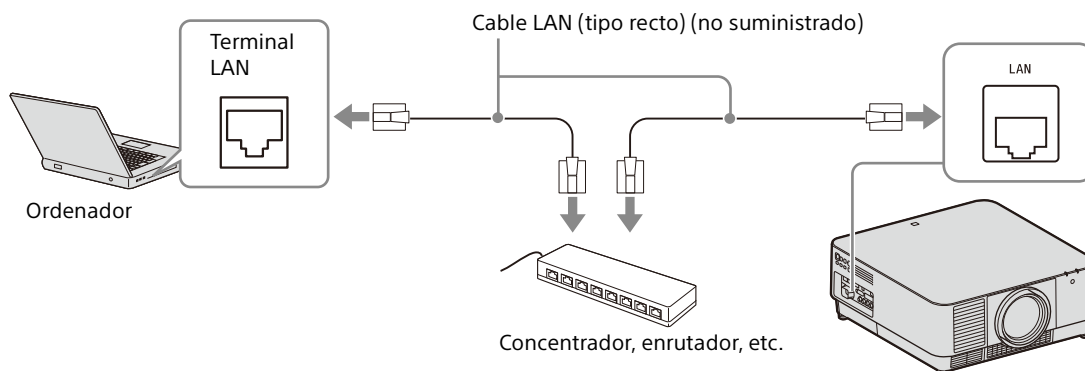

Notas

- Al utilizar las funciones de red a través del terminal LAN, asegúrese de comprobar si la opción "Ajuste LAN" está ajustada en "Pto. LAN" (página 33).
- Conecte el proyector a la red que está diseñada para controlar el acceso desde Internet, como una red LAN. Si el proyector se conecta directamente a Internet, el riesgo de seguridad aumenta.

Al supervisar y controlar el proyector a través de la red, acceda a la página Setup del proyector (página 43) a través de un navegador web y active el protocolo de control que desee.

Conexión a un dispositivo HDBaseT™

Para conectar el proyector a un ordenador, dispositivo de vídeo o equipo de red se utiliza el transmisor HDBaseT.

Notas para conectar esta unidad y el transmisor HDBaseT

- Consulte a un profesional o distribuidor de Sony para realizar el cableado. Si el cableado no es correcto, no se podrán utilizar las características de transmisión del cable, y la imagen puede interrumpirse o perder estabilidad.
- Conecte el cable directamente al transmisor HDBaseT sin pasar por un concentrador ni por un enrutador.
- Utilice cables que cumplan las condiciones que se exponen a continuación.
 - CAT5e o superior
 - Tipo apantallado (conectores cubiertos)
 - Conexión de cable recto
 - Cable sencillo
- Al instalar los cables, utilice un probador de cables, analizador de cables o dispositivo similar para comprobar si los cables cumplen el requisito CAT5e o superior. Si hay un conector de transición entre esta unidad y el transmisor HDBaseT, inclúyalo al medir.
- Para reducir el efecto del ruido, instale y use el cable de modo que no se enrolle y quede lo más recto posible.
- Instale el cable lejos de los demás cables (sobre todo del cable de alimentación).
- Al instalar varios cables, no los una, y procure que la distancia en paralelo entre ellos sea lo menor posible.
- La distancia de cobertura del cable es de 100 m como máximo. Si supera los 100 m, la imagen puede interrumpirse o pueden producirse fallos en la comunicación LAN. No utilice el transmisor HDBaseT más allá de la distancia de cobertura máxima del cable.
- En caso de problemas o averías provocados por dispositivos de otros fabricantes, póngase en contacto con el fabricante en cuestión.

Conexión a un ordenador/dispositivo de vídeo

INPUT E

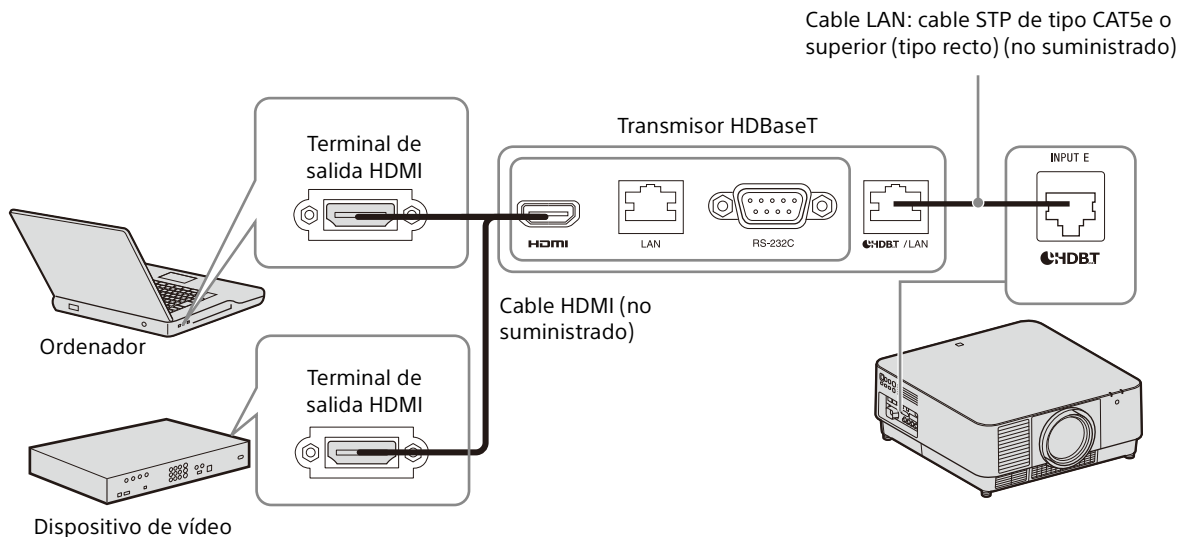

Conexión a un equipo de red (utilizando un terminal HDBaseT)

El terminal HDBaseT se utiliza al conectar el proyector a un equipo de red para controlar el proyector.

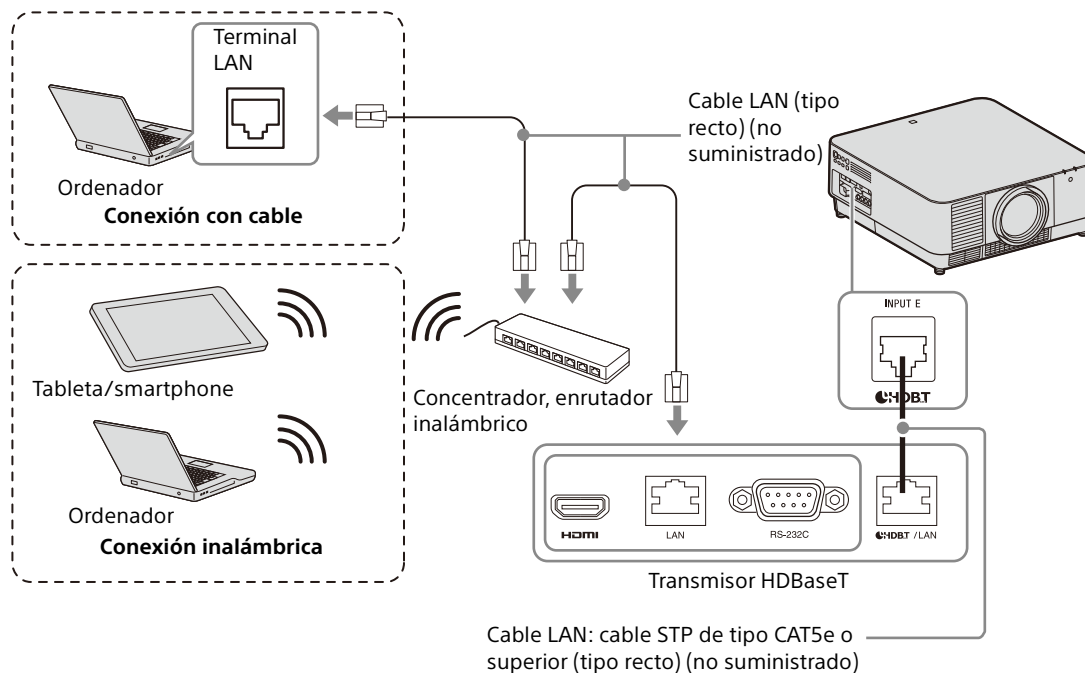

Notas

- Al utilizar las funciones de red, asegúrese de comprobar si la opción "Ajuste LAN" está ajustada en "vía HDBaseT" (página 33).
- Conecte el proyector directamente al transmisor HDBaseT sin pasar por un concentrador ni por un enrutador.
- Ajuste "Extron XTP" en el menú Conexión/Alimentación en "Sí" al conectar XTP Systems fabricado por Extron Electronics (página 33).

Al supervisar y controlar el proyector a través de la red, acceda a la página Setup del proyector (página 43) a través de un navegador web y active el protocolo de control que desee.

Montaje del objetivo de proyección

Notas

- Evite extraer/colocar el objetivo con el proyector instalado en el techo.
- Para obtener información sobre los objetivos de proyección que pueden utilizarse, consulte "Accesorios opcionales" (página 57).
- No coloque ningún objetivo que no sea el objetivo accesorio especificado que se vende por separado.
- Asegúrese de no dejar caer el objetivo de proyección.
- Evite tocar la superficie del objetivo.

- 1 Apague el proyector y, a continuación, desconecte el cable de alimentación de CA de la toma de corriente.

Precaución

Al sustituir el objetivo, puede sufrir daños en los ojos si una luz intensa incide accidentalmente en ellos. Antes de sustituir el objetivo, apague el proyector y, a continuación, desconecte el cable de alimentación de CA.

- 2 Desmonte la tapa del objetivo. Mientras desliza los botones LENS COVER RELEASE hacia dentro, tire de la tapa del objetivo hasta que encaje en su posición.

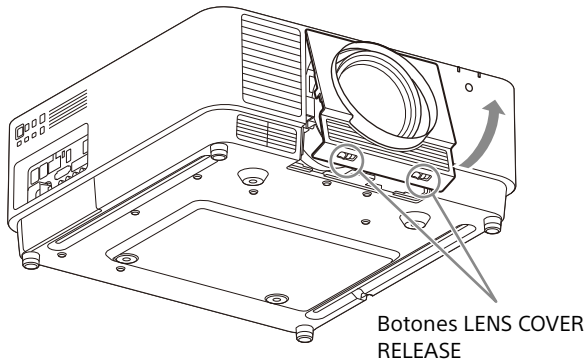

- 3 Gire la superficie de contacto hacia la izquierda mirando hacia la parte frontal del objetivo e introduzca por completo el objetivo.

- 4 Mientras presiona el selector deslizante, baje la palanca hasta que encaje en su posición.

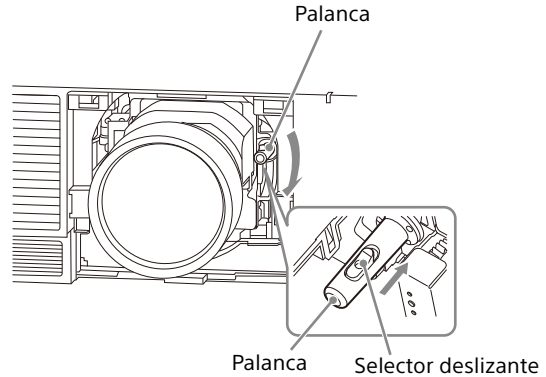

- 5 Monte la tapa del objetivo. Coloque el borde superior de la tapa del objetivo sobre la cubierta superior del proyector y presiónelo hasta que encaje en su posición. A continuación, deslice los botones LENS COVER RELEASE hacia dentro y, al mismo tiempo, inserte la tapa del objetivo.

Aunque el objetivo esté montado, puede montar/desmontar la tapa del objetivo de la misma forma.

Desmontaje del objetivo de proyección

- 1 Vuelva a colocar el objetivo de proyección en la posición central. Mientras el proyector esté encendido, pulse la tecla LENS SHIFT del mando a distancia y, a continuación, pulse la tecla RESET. El objetivo de proyección vuelve a la posición central.
- 2 Apague el proyector y, a continuación, desconecte el cable de alimentación de CA de la toma de corriente.

Precaución

Al sustituir el objetivo, puede sufrir daños en los ojos si una luz intensa incide accidentalmente en ellos. Antes de sustituir el objetivo, apague el proyector y, a continuación, desconecte el cable de alimentación de CA.

- 3 Desmonte la tapa del objetivo.

- 4** Mientras presiona el selector deslizante, suba la palanca hasta el límite y extraiga el objetivo.

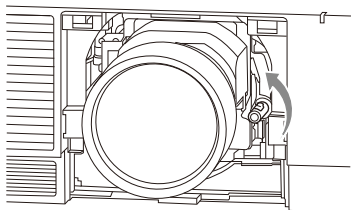

- 5** Monte la tapa del objetivo.

Colocación de la cubierta del terminal

Puede colocar la cubierta del terminal suministrada cuando el terminal LAN o las entradas INPUT D (HDMI) o INPUT E (HDBaseT) no puedan utilizarse correctamente para la conexión. La colocación de la cubierta de terminales suministrada evita la penetración de polvo en los terminales y mantiene el equipo con buen aspecto.

Nota

Es posible que no pueda instalar la cubierta de terminales en función del método de instalación o del estado de los cables conectados, por ejemplo al instalar la unidad en el suelo. Sin embargo, esta circunstancia no influye en la utilización normal.

- 1** Introduzca la lengüeta de la cubierta de terminales en la ranura y monte la cubierta de terminales.
Asegúrese de que la lengüeta de la cubierta de terminales se ha introducido correctamente.

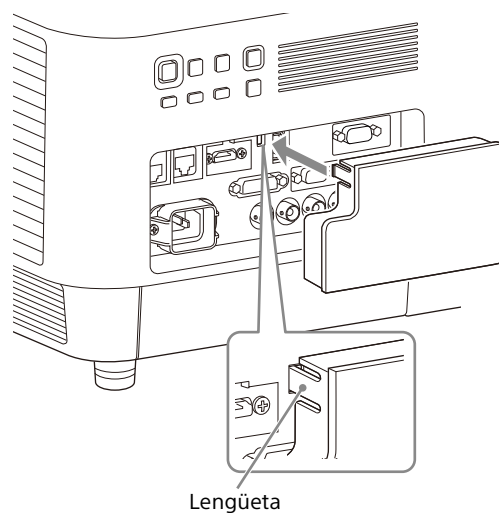

Desmontaje de la cubierta del terminal

- 1 Extraiga la cubierta del terminal mientras presiona la lengüeta.

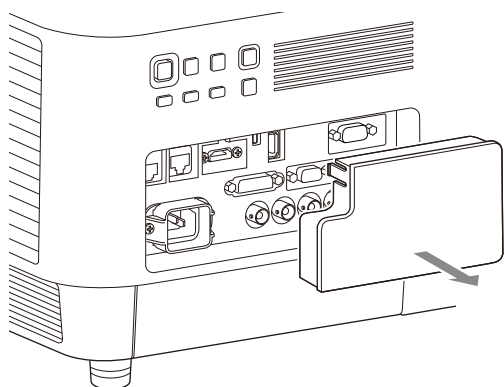
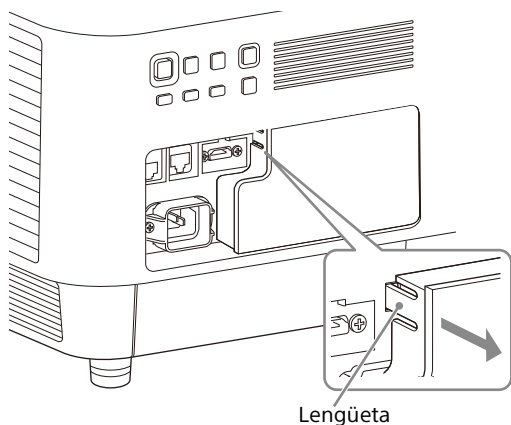

Instalación del adaptador opcional

Al instalar un adaptador opcional (no suministrado) en la ranura de adaptador opcional de los terminales del proyector, puede utilizar el adaptador opcional como INPUT F.

Notas

- Asegúrese de guardar la cubierta de las ranuras opcional desmontada al instalar el adaptador opcional. Al desmontar el adaptador opcional, fije la cubierta.
- Para obtener más información sobre los adaptadores opcionales disponibles, consulte "Accesorios opcionales" (página 57).
- No instale adaptadores opcionales diferentes del especificado como accesorio opcional.
- Para obtener más información sobre la utilización, consulte también el manual de instrucciones del adaptador opcional.

- 1 Apague el proyector y, a continuación, desconecte el cable de alimentación de CA de la toma de corriente.
- 2 Para desmontar la cubierta de las ranuras opcional instalada en los terminales, presione la parte inferior de la cubierta de las ranuras opcional.

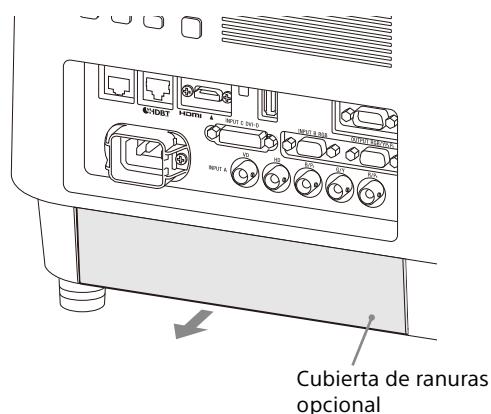

- 3** Introduzca el adaptador opcional hasta el fondo.

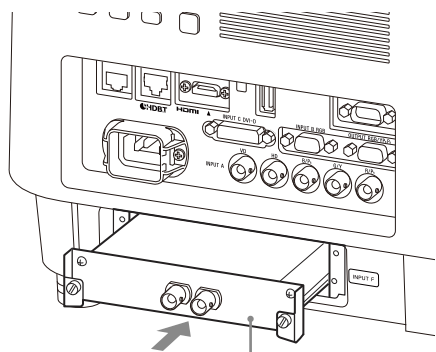

Ejemplo: adaptador 3G-SDI INPUT
(no suministrado)



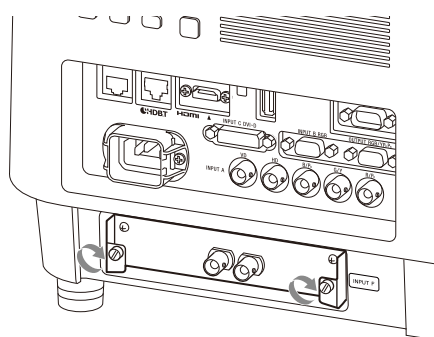

- 4** Apriete los dos tornillos del adaptador opcional.



Proyección/Ajuste de una imagen

Proyección de una imagen

El tamaño de una imagen proyectada depende del objetivo instalado o de la distancia existente entre el proyector y la pantalla. Coloque el proyector de modo que la imagen proyectada se ajuste al tamaño de la pantalla. Para obtener más información sobre las distancias de proyección y los tamaños de la imagen proyectada, consulte "Distancia de proyección y rango de desplazamiento del objetivo" (página 61).

- 1 Conecte el cable de alimentación de CA a una toma de pared.
- 2 Conecte todos los dispositivos necesarios al proyector (página 8).
- 3 Encienda el proyector.
Pulse la tecla I/⏻ en la unidad principal o la tecla I del mando a distancia.
- 4 Encienda el dispositivo conectado.
- 5 Seleccione la fuente de entrada.
Pulse la tecla INPUT del proyector o el mando a distancia para visualizar la ventana de selección de entrada. Pulse la tecla INPUT varias veces o la tecla ▲/▼ para seleccionar la imagen que se va a proyectar. El icono de señal  aparece en el lado derecho de la ventana de selección de entrada cuando se recibe una señal de entrada.*¹
También puede seleccionar una señal de entrada en el mando a distancia.
*1: Cuando se recibe la entrada INPUT F con el adaptador opcional compatible conectado, aparece siempre el icono de señal .
- 6 Cambie el destino de salida de la pantalla del ordenador por una pantalla externa.
La manera de cambiar el destino de salida variará en función del tipo de ordenador.
(Ejemplo)
 + 
- 7 Ajuste la imagen proyectada (página 18).

Apagado de la alimentación

- 1 Pulse la tecla I/⏻ en la unidad principal o la tecla ⏻ del mando a distancia.
Se inicia el proceso de apagado y el proyector pasa al modo de espera.
Para prolongar su vida útil, apague el proyector cuando no lo utilice.
- 2 Desconecte el cable de alimentación de CA de la toma de pared.

Ajuste de la imagen proyectada

Enfoque de la imagen (enfoque)



Cuando coloque el objetivo de enfoque eléctrico

Pulse la tecla FOCUS del proyector o del mando a distancia y, a continuación, pulse la tecla $\uparrow/\downarrow/\leftarrow/\rightarrow$.

Cuando coloque el objetivo de enfoque manual

Gire el anillo de enfoque.

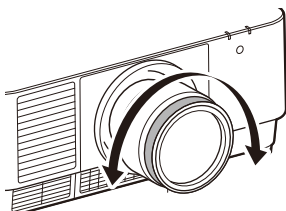

Ajuste del tamaño de imagen (zoom)



Cuando coloque el objetivo de zoom eléctrico

Pulse la tecla ZOOM del proyector o del mando a distancia y, a continuación, pulse la tecla $\uparrow/\downarrow/\leftarrow/\rightarrow$.

Ajuste de la posición de la imagen (desplazamiento del objetivo)

Pulse la tecla LENS SHIFT/SHIFT del proyector o del mando a distancia y, a continuación, pulse la tecla $\uparrow/\downarrow/\leftarrow/\rightarrow$.

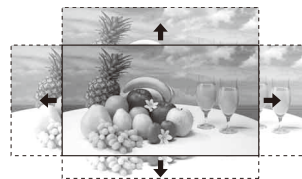

Para volver a colocar el objetivo en la posición central de la imagen proyectada

Pulse la tecla RESET del mando a distancia mientras realiza el ajuste de la posición de la imagen.

Ajuste de la inclinación del proyector con el pie ajustable

Cuando el proyector está colocado en una superficie irregular, puede ajustar su posición utilizando el pie ajustable.

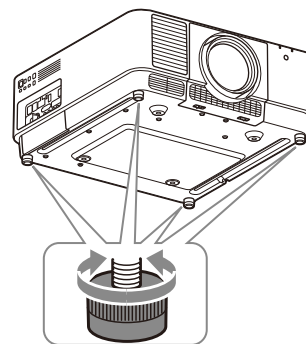

Notas

- Tenga cuidado para no pillarse los dedos.
- No ejerza una presión excesiva sobre la parte superior del proyector cuando el pie ajustable esté extendido. Puede producirse un problema de funcionamiento.

Visualización de un patrón para ajustar una imagen

Puede visualizar un patrón para ajustar la imagen proyectada con la tecla PATTERN del mando a distancia. Utilice \uparrow/\downarrow para cambiar el patrón y \leftarrow/\rightarrow para cambiar su color. Vuelva a pulsar la tecla PATTERN para restablecer la imagen anterior.

Corrección de la distorsión trapezoidal de la imagen proyectada (Función Trapezoide)

Si la pantalla está inclinada o la proyección se está realizando desde un ángulo oblicuo, ejecute la función Trapezoide.

Cuando la imagen proyectada es un trapecioide deformado en el plano vertical

- 1 Pulse una vez la tecla KEYSTONE en el mando a distancia o seleccione "Ajuste pantalla" en el menú Instalación (página 35).
- 2 Seleccione "Trapezoide V".
- 3 Ajuste el valor con \leftarrow/\rightarrow .
Cuanto mayor sea el ajuste, más estrecha será la parte superior de la imagen proyectada.
Cuanto menor sea el ajuste, más estrecha será la parte inferior.

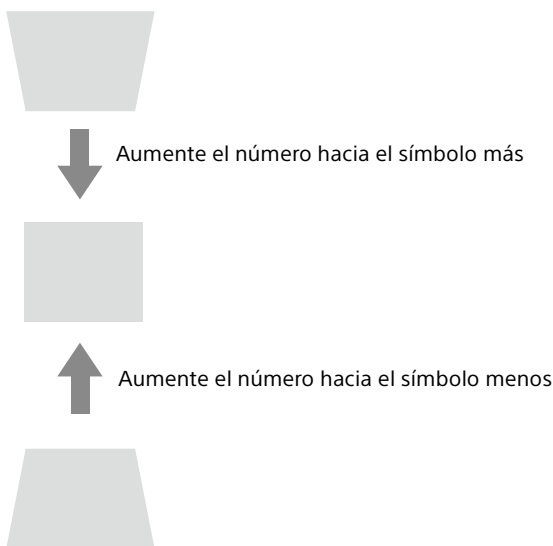

Pulse la tecla RESET para restaurar la imagen proyectada antes de realizar el ajuste.*1

Cuando la imagen proyectada es un trapecioide deformado en el plano lateral

- 1 Pulse una vez la tecla KEYSTONE en el mando a distancia o seleccione "Ajuste pantalla" en el menú Instalación (página 35).
- 2 Seleccione "Trapezoide H".
- 3 Ajuste el valor con \leftarrow/\rightarrow .
Cuanto mayor sea el ajuste, más estrecha será la parte derecha de la imagen proyectada.
Cuanto menor sea el ajuste, más estrecha será la parte izquierda.

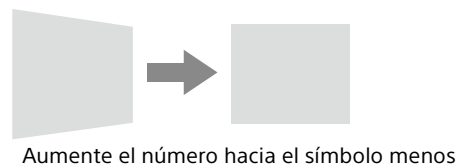
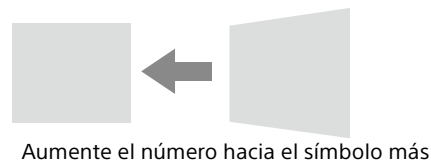

Pulse la tecla RESET para restaurar la imagen proyectada antes de realizar el ajuste.*1

*1: Es posible que la configuración no se pueda restablecer, dependiendo de la combinación de valores de ajuste de los elementos de configuración de Ajuste pantalla. En este caso, restablezca todos los elementos de configuración de Ajuste pantalla.

Notas

- El ajuste Trapezoide es una corrección electrónica. Por tanto, la calidad de la imagen puede deteriorarse.
- En función de la posición ajustada con la función de desplazamiento de lente, la relación de aspecto de la imagen puede cambiar con respecto a la original o la imagen proyectada puede distorsionarse al realizar la corrección de la distorsión trapezoidal.

Corrección del giro de imagen (Función Corrección de la deformación)

- 1 Pulse una vez la tecla KEYSTONE en el mando a distancia o seleccione "Ajuste pantalla" en el menú Instalación (página 35).
- 2 Seleccione "Corrección". Aparecerá la guía.

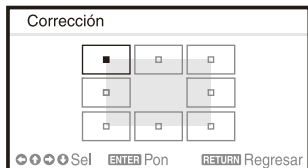

Al corregir las esquinas de la imagen

- 1 Mueva el ■ con ↑/↓/←/→ para seleccionar la esquina que desee corregir.
- 2 Pulse la tecla ENTER. Volverá a la vista del cursor.

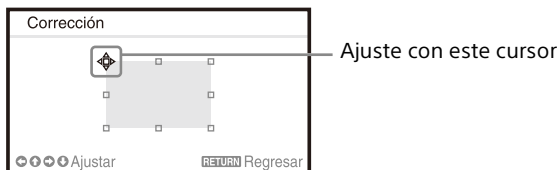

- 3 Ajuste la posición de la esquina que quiera corregir con ↑/↓/←/→.

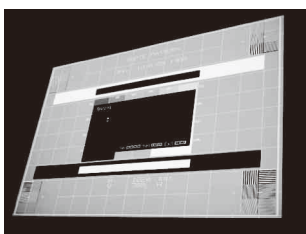

Pulse la tecla RESET para restaurar la imagen proyectada antes de realizar el ajuste.*1

Al corregir la desviación en los bordes derecho/izquierdo de la imagen

- 1 Mueva el ■ con ↑/↓/←/→ para seleccionar el borde que desee corregir.

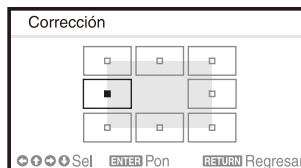

- 2 Pulse la tecla ENTER. Volverá a la vista del cursor.

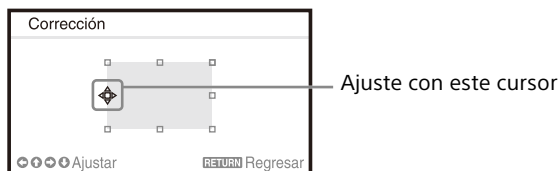

- 3 Ajuste la desviación de los bordes con ↑/↓/←/→.

Puede ajustar la posición central de la desviación con ↑/↓. Para lograr el rango de desviación, utilice ←/→. Puede ajustar por separado los bordes izquierdo y derecho.

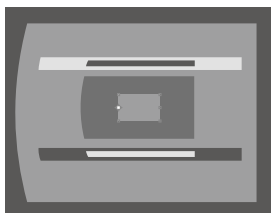

Pulse la tecla RESET para restaurar la imagen proyectada antes de realizar el ajuste.*1

Al corregir la desviación en los bordes superior/inferior de la imagen

- 1 Mueva el ■ con ▲/▼/◀/▶ para seleccionar el borde que desee corregir.

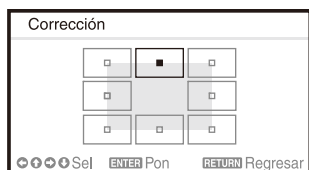

- 2 Pulse la tecla ENTER. Volverá a la vista del cursor.

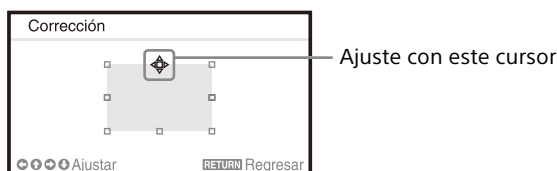

- 3 Ajuste la desviación de los bordes con ▲/▼/◀/▶.

Puede ajustar la posición central de la desviación con ◀/▶. Para lograr el rango de desviación, utilice ▲/▼. Puede ajustar por separado los bordes superior e inferior.

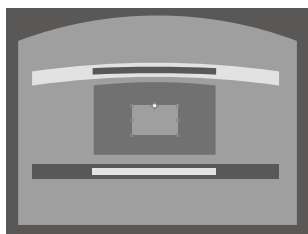
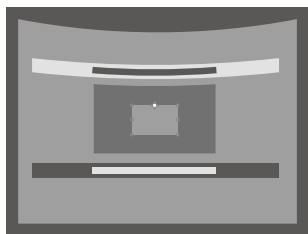

Pulse la tecla RESET para restaurar la imagen proyectada antes de realizar el ajuste.*1

*1: Es posible que la configuración no se pueda restablecer, dependiendo de la combinación de valores de ajuste de los elementos de configuración de Ajuste pantalla. En este caso, restablezca todos los elementos de configuración de Ajuste pantalla.

Fusión de proyecciones de varios proyectores en una pantalla

Notas

- En función de la posición inicial de la fusión o la anchura de la fusión, el menú puede solaparse con la zona de fusión y dejar de ser visible. Si desea realizar operaciones con el proyector viendo el menú, ajuste "Fusión bordes" en "No" una vez y realice los ajustes. Después, ajuste "Fusión bordes" en "Sí".
- El procedimiento anterior sirve como orientación general. Puede ajustar la configuración en función de la situación.
- Si hay varios proyectores instalados uno al lado del otro, puede subir la temperatura del interior de los proyectores a causa de la proximidad de los orificios de ventilación y puede aparecer una advertencia de error. En este caso, separe los proyectores y/o instale separadores de deflexión entre los mismos. Para obtener más información, póngase en contacto con personal de Sony cualificado.

- 1 Coloque los proyectores. Introduzca un patrón, etc., para ajustar las posiciones proyectadas desde varios proyectores.
- 2 Ajuste el modo ID. Ajuste un modo de identificación diferente para cada proyector (página 32).
- 3 Ajuste el modo de imagen. Ajuste el "Modo Imagen" de los distintos proyectores en "Multipantalla" (página 25).
- 4 Unifique el espacio de color. Ajuste el espacio de color de los distintos proyectores en el mismo modo (Personal 1 a 3) (página 27). R/G/B puede ajustarse con más precisión si es necesario.
- 5 Ajuste la configuración de igualación de color. Ajuste con más precisión cada tono si es necesario (página 35).
- 6 Ajuste la configuración de Fusión bordes. Al superponer varias proyecciones, puede ajustar la configuración de Fusión bordes. Seleccione "Multipantalla" en el menú Instalación y, a continuación, seleccione "Fusión bordes" (página 35).

7 Habilite la función Fusión bordes.
En "Config. de fusión", en el menú Instalación, ajuste "Fusión bordes" en "Sí" para cada posición de fusión (página 35).

8 Ajuste el ancho de fusión.
Ajuste el ancho de fusión según el intervalo de superposición de la señal de origen.

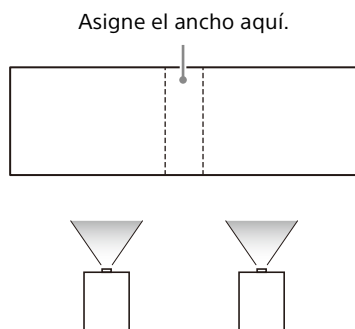

9 Ajuste con más precisión la zona superpuesta de la imagen.
Puede realizar el ajuste en "Ajuste fusión", en el menú Instalación (página 35).

10 Ajuste cada zona de corrección para obtener el nivel de negro más uniforme entre las distintas zonas.
Puede realizar el ajuste utilizando "Nivel zona negro". Mientras se realiza el ajuste, se proyectará automáticamente una imagen negra (página 36).

Utilización de funciones prácticas

Selección de los ajustes de imagen almacenados (función Posición imagen) (solo con el objetivo especificado)

Utilizando la tecla POSITION del mando a distancia puede seleccionar una combinación de ajustes de objetivo (enfoque, tamaño de imagen (zoom), posición de imagen (desplazamiento de objetivo)) de entre seis ajustes almacenados. Al seleccionar los ajustes del objetivo, el objetivo se desplaza a la posición almacenada de la imagen (página 32).

1 Pulse la tecla POSITION.
Aparece la paleta de selección de Posición imagen.



2 Pulse la tecla POSITION varias veces o pulse \uparrow/\downarrow para seleccionar los ajustes del objetivo. Se recupera el ajuste seleccionado, de "Memoria 1" a "Memoria 6".

Guarde o elimine los ajustes de objetivo en "Posición imagen", en el menú Pantalla (página 28).

Notas

- Una vez seleccionados y confirmados los ajustes del objetivo, el objetivo empieza a moverse. No toque el objetivo ni coloque nada cerca del objetivo. Si lo hace, podría sufrir lesiones o provocar una avería.
- Si pulsa cualquier tecla del mando a distancia o la unidad mientras el objetivo se mueve, el objetivo se detiene. En este caso, vuelva a seleccionar los ajustes del objetivo o ajuste la posición de proyección.
- No se garantiza que la función Posición imagen reproduzca correctamente los ajustes del objetivo.
- Para obtener más información sobre el objetivo especificado, consulte "Accesorios opcionales" (página 57).

Ampliación de una parte de la imagen (función de zoom digital)

Con la tecla D ZOOM (zoom digital) del mando a distancia puede ampliar una parte de la imagen mientras realiza la proyección. Esta función está disponible cuando se recibe una señal de ordenador.

Nota

Es posible que la tecla D ZOOM (zoom digital) no esté habilitada, en función de la resolución de la señal de entrada o de si se visualiza una pantalla de dos imágenes.

- 1 Pulse la tecla D ZOOM + para visualizar el icono del zoom digital en la imagen proyectada.
- 2 Pulse las teclas $\uparrow/\downarrow/\leftarrow/\rightarrow$ para desplazar el icono del zoom digital hasta el punto de la imagen que desee ampliar.
- 3 Pulse la tecla D ZOOM + o la tecla D ZOOM - varias veces para cambiar la relación de ampliación. La imagen se puede ampliar hasta 4 veces.

Pulse la tecla RESET para restablecer la imagen anterior.

Proyección de imágenes con dos imágenes de forma simultánea (función de visualización de dos imágenes)

Es posible proyectar imágenes en la pantalla desde dos señales de entrada como imagen principal e imagen secundaria al mismo tiempo. Para alternar entre la imagen principal y la secundaria, pulse la tecla TWIN del mando a distancia.

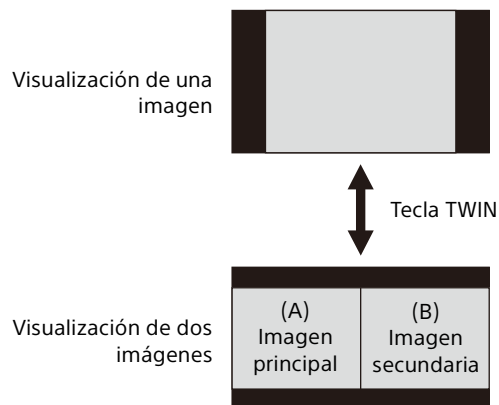

Puede seleccionar la imagen que desea proyectar como imagen principal. La imagen secundaria está configurada de forma predeterminada en la fuente de entrada INPUT B.

Combinaciones de señales de entrada

Imagen principal	Imagen secundaria
INPUT A (RGB/YPbPr)	INPUT B (RGB)
INPUT B (RGB)	-
INPUT C (DVI-D)	INPUT B (RGB)
INPUT D (HDMI)	
INPUT E (HDBaseT)	
INPUT F (adaptador opcional)	

Notas

- Cuando "Aspecto pantalla" (página 36) está ajustado en "4:3", la función de visualización de dos imágenes no está disponible.
- Cuando visualice una pantalla de dos imágenes, el icono de señal de entrada \square no aparecerá en la ventana de selección de entrada (página 17).
- Es posible que un ajuste de imagen establecido para una imagen no se refleje en dos imágenes.
- Mientras visualice una pantalla de dos imágenes, están disponibles las teclas I (encendido), ⏻ (espera), INPUT y BLANK.

Configuración y realización de ajustes mediante un menú

Uso de un menú

Nota

Las siguientes pantallas de menú que se utilizan en la explicación pueden variar en función del modelo que utilice.

- 1 Pulse la tecla MENU para visualizar el menú.
- 2 Seleccione el menú de configuración.
Utilice la tecla \uparrow o \downarrow para seleccionar el menú de configuración y, a continuación, pulse la tecla \rightarrow o ENTER.

Menú de configuración

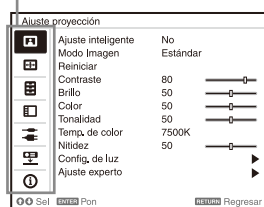

- 3 Seleccione el elemento de configuración.
Utilice la tecla \uparrow o \downarrow para seleccionar la opción de ajuste y, a continuación, pulse la tecla \rightarrow o ENTER.
Para volver a la pantalla de selección del menú de configuración, pulse la tecla \leftarrow o la tecla RETURN.

Elementos de configuración

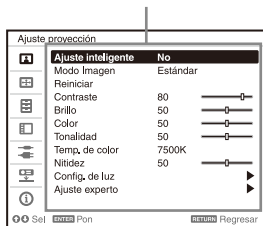

- 4 Realice la configuración o el ajuste del elemento seleccionado.
El funcionamiento del menú varía en función del elemento de configuración. Cuando aparezca la siguiente ventana del menú, aplique el paso 3 para seleccionar y ajustar la opción elegida.

Para restablecer el valor de configuración de un elemento a su valor predeterminado de fábrica, pulse la tecla RESET durante la configuración o el ajuste.

Uso de un menú emergente

Pulse la tecla \uparrow / \downarrow / \leftarrow / \rightarrow para seleccionar un elemento.
Pulse la tecla ENTER para registrar el ajuste y volver a la pantalla anterior.

Selección de elementos



Uso del menú de configuración

Pulse la tecla \uparrow o \downarrow para seleccionar el elemento.
Pulse la tecla ENTER para registrar el ajuste y volver a la pantalla anterior.

Uso del menú de ajuste

Para aumentar el número, pulse la tecla \uparrow o \rightarrow y, para reducir el número, pulse la tecla \downarrow o \leftarrow .
Pulse la tecla ENTER para registrar el ajuste y volver a la pantalla anterior.



- 5 Pulse la tecla MENU para borrar el menú.
El menú desaparece automáticamente si no se pulsa ninguna tecla durante un momento.

El menú Ajuste proyección

El menú Ajuste proyección se utiliza para unos ajustes óptimos adecuados para la ubicación de instalación y ajustes de imagen para señales de entrada.

Elementos de configuración	Descripción
Ajuste inteligente	<p>Sí/No: si ajusta en "Sí", puede optimizar los ajustes de imagen, los ajustes de luz y el rendimiento de enfriamiento del sistema (velocidad de rotación del ventilador) seleccionando la ubicación de instalación de "Ubicación" según el entorno en que se utilice el proyector. Este ajuste es para uso prolongado y estable del proyector.</p> <p>Ubicación: seleccione ubicación de uso del proyector de entre las siguientes opciones. Si no puede encontrar la opción adecuada en "Ubicación", seleccione la más cercana.</p> <p>Nota</p> <p>No se puede seleccionar una ubicación de uso de "Ubicación" para cada terminal de entrada.</p> <p>Reunión/clase: proyecta claramente texto y gráficos. Esto es adecuado para usos en clases y reuniones.</p> <p>Museo: reproduce colores con precisión. Es adecuado para su uso en parques temáticos, espacios de ocio públicos, salas de conferencias de centros de exposiciones, etc.</p> <p>Ocio: produce imágenes bien contrastadas. Esto es adecuado para usos en instalaciones de ocio público o parques temáticos.</p> <p>Multipantalla: esto es adecuado cuando se utilizan simultáneamente varios proyectores para proyecciones por ejemplo combinadas o proyecciones de varios proyectores colocados uno junto a otro.</p>
Modo Imagen	<p>Dinámico: enfatiza el contraste para producir una imagen "dinámica".</p> <p>Estándar: hace que la imagen sea natural y esté bien equilibrada.</p> <p>Prioridad brillo: hace que la imagen brille para que se adapte a un entorno brillante.</p> <p>Multipantalla: optimiza la calidad de la imagen para adaptarse a la proyección utilizando varios proyectores.</p> <p>sRGB: muestra la calidad de imagen con la gama de colores sRGB. (Solo para VPL-FHZ131L)</p> <p>Nota</p> <p>Si "Ajuste inteligente" se ajusta en "Sí", no se podrá ajustar "Modo Imagen".</p>
Reiniciar	<p>Todos los elementos de "Ajuste proyección" se inicializan a los valores de sus preajustes de fábrica.</p> <p>Sin embargo, "Ajuste inteligente", "Modo Imagen" y "Temp. de color" ("Personal 1", "Personal 2", "Personal 3" y "Personal 4") no recuperan los valores predeterminados de fábrica.</p>
Contraste	<p>Cuanto mayor sea el ajuste, mayor será el contraste. Cuanto menor sea el ajuste, menor será el contraste.</p>
Brillo	<p>Cuanto mayor sea el ajuste, mayor será el brillo de la imagen. Cuanto menor sea el ajuste, menor será el brillo de la imagen.</p>
Color	<p>Cuanto mayor sea el ajuste, mayor será la intensidad. Cuanto menor sea el ajuste, menor será la intensidad.</p>
Tonalidad	<p>Cuanto mayor sea el ajuste, la imagen adquirirá un tono más verdoso. Cuanto menor sea el ajuste, la imagen adquirirá un tono más rojo.</p>
Temp. de color	<p>9300K/7500K/6500K: cuanto mayor sea la temperatura, la imagen adquirirá un tono más azulado. Cuanto menor sea la temperatura, la imagen adquirirá un tono más rojizo.</p> <p>Prioridad brillo 1: proyecta las imágenes con el máximo brillo.</p> <p>Prioridad brillo 2: proyecta unas imágenes brillantes.</p> <p>Personal 1/Personal 2/Personal 3/Personal 4: permite almacenar una configuración de la temperatura de los colores ajustados para cada elemento.</p> <p>Los ajustes de fábrica son los siguientes: "Personal 1": igual que el ajuste "9300K", "Personal 2": igual que el ajuste "7500K", "Personal 3": igual que el ajuste "6500K", "Personal 4": igual que el ajuste "Prioridad brillo 1".</p>
Nitidez	<p>Cuanto mayor sea el ajuste, mayor será la nitidez de la imagen. Cuanto menor sea el ajuste, mayor será la suavidad de la imagen.</p>

Elementos de configuración	Descripción
Config. de luz	
Control dinámico	Sí/No: el brillo se ajusta automáticamente en función del contenido de la imagen. Las imágenes oscuras se proyectan con el brillo ajustado, lo que permite ahorrar energía. Las imágenes brillantes se proyectan así, sin ajustar el brillo.
Modo emisión de luz	Ajusta el brillo de la fuente de luz. Estándar: la imagen se hace más brillante, y el consumo de energía aumenta. Medio: el consumo de energía disminuye; no obstante, la imagen será más oscura. Bajo: el consumo de energía disminuye todavía más y la imagen será incluso más oscura. Ampliado: la imagen se oscurece, pero es posible ampliar la proyección. Personal: puede ajustar el brillo según sus preferencias. Nota Si "Ajuste inteligente" se ajusta en "Sí", solo se puede seleccionar "Personal" de "Modo emisión de luz" en "Config. de luz" y no se pueden ajustar otros elementos.
Brillo constante	Sí/No: disponible cuando "Modo emisión de luz" está ajustado en "Estándar", "Medio", "Bajo" o "Personal". La imagen se emite con un brillo constante en una fuente de luz (aproximadamente 85 %) que reduce el porcentaje de cada modo. En entornos con mucho polvo y suciedad, es posible que el proyector no pueda mantener el brillo.
Ajuste experto	
Creación realidad	Ajusta el procesamiento de ruido y detalles de las imágenes. (Función de superresolución) Sí: ajusta la configuración de "Creación realidad". Resolución: al aumentar el valor del ajuste, la textura y los detalles de la imagen se hacen más nítidos. Filtración ruido: al aumentar el valor del ajuste, el ruido (baja resolución de la imagen) se hace menos prominente. Test: On/Off: alterna entre "Sí" y "No" cada cierto tiempo para comprobar el efecto de "Creación realidad". La posición de visualización del estado durante la prueba funciona junto con el ajuste "Posición de menú" (página 32). No: no se aplica la función "Creación realidad". Nota En función de las señales de entrada, el ruido de la imagen puede apreciarse más. En este caso, ajuste los parámetros de "Creación realidad" antes de la utilización.
Potenc. Contraste	Corrige el nivel de las partes oscuras y brillantes automáticamente para optimizar el contraste según la escena. Aumenta la nitidez de la imagen y la hace dinámica. Alto/Medio/Bajo: puede ajustar el potenciador del contraste. No: no se aplica la función "Potenc. Contraste".
Modo Gamma	2.2: equivalente a una curva de gamma de 2.2. 2.4: equivalente a una curva de gamma de 2.4. Gamma 3: aplica una curva de gamma que prioriza el brillo para ajustar el uso en un entorno relativamente brillante. Gamma 4: aumenta el contraste entre el blanco y el negro para ajustar el uso en un entorno relativamente oscuro. DICOM GSDF Sim.: los ajustes de gamma se realizan conforme a la Función de pantalla estándar de escala de grises (Grayscale Standard Display Function, GSDF) de las normas Imágenes y comunicaciones digitales en medicina (Digital Imaging and Communications in Medicine, DICOM). Disponible cuando una señal de ordenador se recibe desde el terminal de entrada DVI-D (INPUT C), el terminal de entrada HDMI (INPUT D) o el terminal de entrada HDBaseT (INPUT E). Este proyector no se puede utilizar como dispositivo para el diagnóstico médico.

Elementos de configuración	Descripción
Esp. de color	<p>Convierte el espacio de color.</p> <p>Personal 1: produce imágenes con colores vivos.</p> <p>Personal 2: produce imágenes con colores apagados.</p> <p>Personal 3: reproduce colores de imagen exactamente iguales a los de la imagen original. Puede seleccionar R/G/B para el espacio de color seleccionado y ajustar los puntos de cromaticidad de R/G/B en las direcciones x e y del diagrama de cromaticidad CIExy, respectivamente.</p> <p>Selección color: seleccione el color para realizar el ajuste entre las opciones "Rojo", "Verde" y "Azul".</p> <p>Cian - Rojo(x): ajusta el punto de cromaticidad del color seleccionado hacia cian-rojo (x).</p> <p>Magenta - Verde(y): ajusta el punto de cromaticidad del color seleccionado hacia magenta-verde (y).</p>
Corr. color	<p>Sí: ajusta la tonalidad, la saturación y el brillo del color seleccionado. Repita los pasos 1 y 2 descritos a continuación para especificar el color objetivo.</p> <p>1 Pulse ▲/▼ para seleccionar "Selección color" y, a continuación, pulse ◀/▶ para seleccionar el color que desea ajustar entre "Rojo", "Amarillo", "Verde", "Cian", "Azul" y "Magenta".</p> <p>2 Pulse ▲/▼ para seleccionar "Tonalidad", "Saturación" o "Brillo" y, a continuación, ajústelos a su gusto utilizando ◀/▶ mientras ve la imagen proyectada.</p> <p>No: no se aplica la función "Corr. color".</p>
Modo Film	<p>Esta opción está disponible cuando se recibe una señal de vídeo.</p> <p>Esta opción no está disponible cuando se recibe una señal progresiva.</p> <p>Automático: reproduce la imagen con precisión desde una fuente de película para ajustarse a la fuente de película original. Normalmente, seleccione esta opción.</p> <p>No: seleccione esta opción si las imágenes se vuelven borrosas alrededor de los bordes cuando "Automático" está seleccionado.</p>

El menú Pantalla

Para ajustar el tamaño, la posición y la relación de aspecto de la imagen proyectada de cada señal de entrada.

Elementos de configuración	Descripción
Posición imagen	<p>Puede almacenar hasta seis posiciones de imagen como combinaciones de ajustes de objetivo (enfoque, tamaño de imagen (zoom), posición de imagen (desplazamiento de objetivo)) (página 32). Después de definir el enfoque, el tamaño de imagen y la posición de imagen, seleccione "Guardar", "Eliminar" o "Seleccionar".</p> <p>Guardar: guarda los ajustes de objetivo actuales (enfoque, tamaño de imagen, posición de imagen) en la posición seleccionada entre Memoria 1 y Memoria 6. Si ya hay un ajuste guardado en esta posición, se sobrescribe.</p> <p>Eliminar: elimina el ajuste almacenado. Al eliminar el ajuste, "Seleccionar" deja de estar disponible.</p> <p>Seleccionar: recupera los ajustes de objetivo seleccionados.</p> <p>Notas</p> <ul style="list-style-type: none"> • Cuando utilice un objetivo no compatible con Posición imagen, no puede seleccionar el ajuste en "Posición imagen". Para obtener más información sobre el objetivo especificado, consulte "Accesorios opcionales" (página 57). • Una vez seleccionados y confirmados los ajustes del objetivo, el objetivo empieza a moverse. No toque el objetivo ni sus inmediaciones, ya que podría sufrir una lesión o provocar una avería. • Si pulsa cualquier tecla del mando a distancia o la unidad mientras el objetivo se mueve, el objetivo se detiene. En este caso, vuelva a seleccionar los ajustes del objetivo o ajuste la posición de proyección. • No se garantiza que la función Posición imagen reproduzca correctamente los ajustes del objetivo.
Aspecto ^{*1}	Permite cambiar la relación de aspecto de la imagen proyectada (página 30).
Si se introduce la señal de ordenador	<p>Completo 1: muestra la imagen de modo que se ajuste al tamaño máximo de imagen proyectada sin cambiar la relación de aspecto de la señal de entrada.</p> <p>Completo 2: muestra la imagen de modo que se ajuste al tamaño máximo de imagen proyectada.</p> <p>Normal: muestra la imagen del punto central de la imagen proyectada sin cambiar la resolución de la señal de entrada ni ampliar la imagen.</p>
Si se introduce la señal de vídeo	<p>4:3: muestra la imagen de modo que se ajuste al tamaño máximo de imagen proyectada con una relación de aspecto de 4:3.</p> <p>16:9: muestra la imagen de modo que se ajuste al tamaño máximo de imagen proyectada con una relación de aspecto de 16:9.</p> <p>Completo: muestra la imagen de modo que se ajuste al tamaño máximo de imagen proyectada.</p> <p>Zoom: muestra el punto central de la imagen proyectada para realizar el zoom.</p>
Centro V ^{*2 *3}	<p>Permite ajustar la imagen proyectada completa, desplazándola hacia arriba y hacia abajo por la pantalla.</p> <p>A medida que aumenta el valor del número seleccionado, la pantalla se desplaza hacia arriba y, a medida que disminuye el valor del número seleccionado, la imagen proyectada se desplaza hacia abajo.</p>
Tamaño vertical ^{*2 *3}	<p>Permite reducir o ampliar la imagen verticalmente.</p> <p>La imagen proyectada se amplía a medida que aumenta el ajuste y se reduce a medida que disminuye el ajuste. Si los subtítulos de una película, etc. no se pueden ver, utilice esta opción junto con "Centro V".</p>
Sobreexploración ^{*2}	Sí/No: oculta el contorno de la imagen cuando está ajustado en "Sí". Seleccione "Sí" si aparece ruido a lo largo del borde de la imagen.
Ajustar señal ^{*4}	Ajusta la imagen de una señal de ordenador. Utilice este elemento si el borde de la imagen se corta y la recepción no es buena.
APA ^{*5 *6}	Ajusta automáticamente la imagen proyectada a una calidad óptima cuando pulsa la tecla ENTER.

Elementos de configuración	Descripción
Fase ^{*5}	Ajusta la fase de punto de los píxeles de la pantalla y la señal de entrada. Establezca el valor en el que se vea más nítida.
Pitch ^{*5}	Cuanto mayor sea el ajuste, más anchos serán los elementos horizontales de la imagen (intensidad). Cuanto menor sea el ajuste, más estrechos serán los elementos horizontales de la imagen (intensidad).
Desplazamiento ^{*4}	H: cuanto mayor sea el ajuste, la imagen se proyectará más hacia la derecha en la pantalla. Cuanto menor sea el ajuste, la imagen se proyectará más hacia la izquierda. V: cuanto mayor sea el ajuste, la imagen se proyectará más hacia arriba en la pantalla. Cuanto menor sea el ajuste, la imagen se proyectará más hacia abajo.

Notas

- *1: • Tenga en cuenta que si se utiliza el proyector de forma comercial o para proyecciones públicas, la modificación de la imagen original mediante el cambio del modo de aspecto puede constituir una infracción de los derechos de los autores o de los productores, que gozan de protección legal.
- En función de la señal de entrada o el ajuste de "Aspecto pantalla", no es posible ajustar los elementos de configuración de la relación de aspecto u otros elementos de configuración en algunos casos, o bien es posible que la modificación del ajuste de la relación de aspecto no tenga ningún efecto.
 - Es posible que una parte de la imagen se visualice en negro, en función del elemento de configuración.
- *2: Disponible cuando una señal de vídeo se recibe desde el terminal de entrada YPbPr (INPUT A), el terminal de entrada DVI-D, el terminal de entrada HDMI y el terminal de entrada HDBaseT o el adaptador opcional.
- *3: Disponible cuando "Aspecto" está ajustado en "Zoom" y "Aspecto pantalla" está ajustado en 16:10 o 16:9.
- *4: Disponible cuando se recibe una señal de ordenador del terminal de entrada RGB (INPUT A, INPUT B) o una señal de vídeo del terminal de entrada YPbPr (INPUT A). Esta opción únicamente está disponible cuando "Aspecto" está ajustado en "Zoom".
- *5: Disponible cuando una señal de ordenador se recibe desde el terminal de entrada RGB (INPUT A, INPUT B).
- *6: Si la imagen proyectada tiene una amplia zona negra a su alrededor, la función APA no funcionará correctamente y es posible que una parte de la imagen no se visualice en la pantalla. Asimismo, es posible que no se pueda obtener una imagen óptima en función del tipo de señal de entrada. En este caso, ajuste los elementos "Fase", "Pitch" y "Desplazamiento" manualmente.

Aspecto

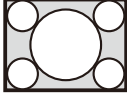
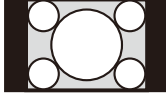
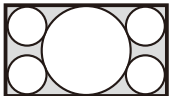
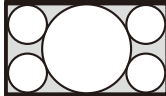
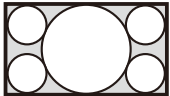
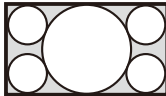
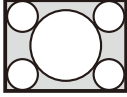
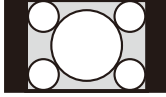
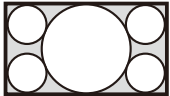
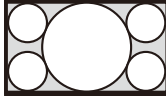
	Señal de entrada	Valor de configuración recomendado e imagen proyectada
Señal de ordenador	(4:3) 	(Completo 1) ^{*1 *2} 
	(16:9) 	(Completo 1) ^{*1 *2} 
	(16:10) 	(Completo 1) ^{*1} 
Señal de vídeo	(4:3) 	(4:3) ^{*3 *5} 
	(16:9) 	(16:9) ^{*4 *5} 

*1: Si selecciona "Normal", la imagen se proyectará con la misma resolución que la señal de entrada sin cambiar la relación de aspecto de la imagen original.



*2: Si selecciona "Completo 2", la imagen se proyectará de manera que ocupe el tamaño de la imagen proyectada, sin tener en cuenta la relación de aspecto de la imagen.



*3: En función de la señal de entrada, es posible que la imagen proyectada se proyecte como se muestra en la siguiente ilustración. En este caso, seleccione "16:9".



*4: En función de la señal de entrada, es posible que la imagen se proyecte como se muestra en la siguiente ilustración. En este caso, seleccione "Zoom".



*5: Si selecciona "Completo", la imagen se proyectará de manera que ocupe el tamaño de la imagen proyectada, sin tener en cuenta la relación de aspecto de la imagen.



El menú Función

El menú Función se utiliza para ajustar diversas funciones del proyector.

Elementos de configuración	Descripción
APA inteligente	Sí/No: si está ajustado en "Sí", ejecuta APA automáticamente cuando se recibe una señal. Ejecuta APA cuando una señal de ordenador se recibe desde el terminal de entrada RGB (INPUT A, INPUT B).
Fondo	Activado cuando se selecciona INPUT A, INPUT B, INPUT C o INPUT D. Azul/Negro/Imagen/Entrada G: define el fondo para cuando no hay señal de entrada. Si la configuración es "Imagen", aparece la Imagen inicial. Si se utiliza el modo de visualización de dos imágenes y no hay señal de entrada, el fondo será de color negro aunque ajuste esta opción en "Imagen". Cuando está ajustado en "Entrada G", el fondo cambia a INPUT G. El ajuste no se actualiza inmediatamente ni siquiera al seleccionar "Entrada G". Se aplica la próxima vez si no hay señal de entrada (página 46).
Imagen inicial	Sí/No: cuando está ajustado en "Sí", la Imagen inicial se muestra en pantalla tras el inicio del proyector.
Calibración color	Corrige la desviación del color en la pantalla acumulada con el tiempo. Mientras este menú está seleccionado, aparece el patrón de calibración del color. Al pulsar la tecla I/☰ del proyector o la tecla ☰ del mando a distancia, el patrón se apaga y el menú desaparece. Es posible que la desviación del color no se corrija correctamente a causa de factores ambientales, como la temperatura o el polvo, o de posibles cambios. Automático: si selecciona "Sí", corrige la desviación del color automáticamente al apagar el proyector después de un cierto tiempo de utilización. Iniciar: cuando han pasado veinte minutos desde que se ha apagado la luz, corrige inmediatamente la desviación del color. Volver: restablece los valores ajustados al realizar la calibración del color anterior. No puede seleccionar esta opción si no ha realizado la calibración del color. Reiniciar: restablece los valores predeterminados de fábrica.
Reiniciar todo	Se restauran los valores predeterminados de fábrica de todos los ajustes.

El menú Operación

El menú Operación se utiliza para configurar las operaciones mediante el uso del menú o del mando a distancia.

Elementos de configuración	Descripción
Idioma	Selecciona el idioma que se utiliza en el menú y en las indicaciones en pantalla.
Posición de menú	Inf. izq./Centro: permite seleccionar la posición del menú que aparece en la imagen proyectada.
Estado	Sí: todos los estados en pantalla están habilitados. No: muestra solo los menús y los mensajes de advertencia. Todo No: desactiva las indicaciones en pantalla, excepto determinados menús. Notas <ul style="list-style-type: none">• Si se selecciona "Todo No", no aparece ningún mensaje de advertencia de temperatura elevada, por lo que los usuarios utilizarán el proyector solo bajo su responsabilidad.• Tenga en cuenta que Sony no es responsable del fallo de la unidad ni de los accidentes causados al seleccionar "Todo No".
Receptor IR	Frente y detrás/Frente/Detrás: selecciona los receptores del mando a distancia (Receptor IR) en la parte frontal y posterior del proyector.
Modo ID	Todos/1/2/3/4: asigna un número de ID al proyector. Cuando esté establecido en "Todos", podrá controlar el proyector con el mando a distancia, independientemente del Modo ID asignado. Asimismo, consulte "Selector ID MODE" del mando a distancia en la página 7.
Bloq. seguridad	Sí/No: esta función permite restringir el uso del proyector a los usuarios autorizados mediante una contraseña. El procedimiento de configuración para el bloqueo de seguridad es el siguiente: <ol style="list-style-type: none">1 Seleccione "Sí" y, a continuación, pulse la tecla ENTER para visualizar el menú de configuración.2 Introduzca la contraseña con las teclas MENU, $\uparrow/\downarrow/\leftarrow/\rightarrow$ y ENTER. (La contraseña predeterminada es "ENTER, ENTER, ENTER, ENTER".)3 Introduzca una nueva contraseña con las teclas MENU, $\uparrow/\downarrow/\leftarrow/\rightarrow$ y ENTER.4 Vuelva a introducir la contraseña para confirmarla. Introduzca la contraseña cuando encienda el proyector después de desconectar y volver a conectar el cable de alimentación de CA. Cuando esté ajustado en "No", podrá cancelar el bloqueo de seguridad. Se le solicitará que introduzca la contraseña de nuevo. Si no consigue introducir la contraseña correcta después de tres intentos consecutivos, no podrá utilizar el proyector. En este caso, pulse la tecla I/⏻ para acceder al modo Espera y, a continuación, vuelva a encender la alimentación. Nota No podrá utilizar el proyector si olvida la contraseña. Póngase en contacto con técnicos de Sony cualificados para obtener ayuda. Deberá indicar el número de serie del proyector y su identidad a efectos de verificación. (Este proceso puede ser diferente en otros países o regiones.) Una vez confirmada su identidad, le proporcionaremos la contraseña.
Bloq.tec.control	Sí/No: cuando está ajustado en "Sí", bloquea todas las teclas de control del proyector. En cualquier caso, puede habilitar el funcionamiento si realiza la siguiente operación, incluso cuando "Bloq.tec.control" esté ajustado en "Sí". <ul style="list-style-type: none">• Mantenga pulsada la tecla I/⏻ durante aproximadamente 10 segundos mientras se encuentra en el modo Espera. → El proyector se enciende.• Mantenga pulsada la tecla MENU durante aproximadamente 10 segundos mientras se encuentra encendido. → "Bloq.tec.control" está ajustado en "No" y permite que todas las teclas del panel de control funcionen en el proyector.
Control objetivo	Sí/No: cuando está ajustado en "Sí", permite ajustar el objetivo (enfoque, zoom y desplazamiento del objetivo) desde el mando a distancia o el proyector. Para evitar el funcionamiento no deliberado, ajústelo en "No" después de configurar el objetivo.

El menú Conexión/Alimentación

El menú Conexión/Alimentación se utiliza para configurar las conexiones y la alimentación.









Elementos de configuración	Descripción
Conf. red	
Conf. IPv4 ^{*1 *3}	
Conf. Dirección IP	Auto(DHCP): la dirección IP se asigna automáticamente desde el servidor DHCP, por ejemplo, un router. Manual: permite especificar manualmente la Dirección IP.
Dirección IP/Máscara subred/Gateway pred./DNS primaria/DNS secundaria	Cuando "Manual" está seleccionado en "Conf. Dirección IP", seleccione el elemento con la tecla ◀ o ▶ introduzca el valor con la tecla ▲ o ▼. Una vez introducidos todos los elementos, seleccione "Aplicar" y, a continuación, pulse la tecla ENTER. La configuración introducida quedará registrada.
Información IPv6	Muestra la información de la dirección IPv6. Al configurar la dirección IPv6, configúrela desde el navegador (página 43).
Ajustes HDBaseT	
Ajuste LAN	vía HDBaseT/Pto. LAN: puede seleccionar a través de la LAN del equipo HDBaseT conectado al terminal HDBaseT o a través de la conexión de red con el terminal LAN de la unidad principal. ^{*2 *3}
Ajustes RS-232C	vía HDBaseT: puede conectar esta unidad al terminal RS-232C a través del transmisor HDBaseT. (Tasa de baudios: 9.600 bps) RS-232C: utilícelo al conectarse al terminal RS-232C de esta unidad directamente. (Tasa de baudios: 38.400 bps)
Extron XTP	Sí/No: ajuste en "Sí" cuando conecte el terminal HDBaseT de esta unidad a XTP Systems ^{*4} fabricado por Extron Electronics. Ajuste en "No" al conectar con otro equipo.
Rango dinámico ^{*5}	Ajusta el nivel de entrada de imagen del terminal INPUT C/D/E/F. Automático: detecta automáticamente el nivel de entrada de imagen. Limitado: se ajusta cuando el nivel de entrada de imagen es de 16-235. Completo: se ajusta cuando el nivel de entrada de imagen es de 0-255.
Cable HDMI	Largo/Normal: seleccione "Largo" cuando la imagen está alterada o no se proyecta.
Sel. señ. ent. A	Automático/Ordenador/Vídeo GBR/Componente: cuando el ajuste es "Automático", selecciona el tipo de entrada de señal de vídeo automáticamente cuando se selecciona "Entrada A" con la tecla INPUT. ^{*6}
Sel. cont. ent. G	USB/Red: define el contenido del visor HTML. Puede seleccionar "USB" o "Red" para cargar un archivo (página 46).
ECO	
Ahorro ener. Auto ^{*7}	
Sin entrada	Apagado luz: la luz se apaga automáticamente y se reduce el consumo de energía si no se recibe ninguna señal durante aproximadamente dos minutos. La luz se enciende de nuevo cuando se recibe una señal o se pulsa cualquier tecla. Con Apagado luz activado, el indicador ON/STANDBY se ilumina en naranja (página 49). Espera ^{*8}: si la unidad no recibe ninguna señal durante más de dos minutos, la alimentación se apaga automáticamente y se activa el modo Espera. No: se desactiva la función "Sin entrada".
Con señal estática	Atenuación luz ^{*9 *10}: si una imagen no cambia durante unos 10 segundos, la emisión de luz se reduce gradualmente (aproximadamente entre un 10 % y un 15 % ^{*11}) con respecto al valor configurado en Modo emisión de luz. Esta opción permite reducir el consumo de energía cómodamente. Además, la luz se va oscureciendo automáticamente hasta llegar aproximadamente a un 30 % de su emisión de luz si transcurre el tiempo seleccionado (" 5 min. ", " 10 min. ", " 15 min. ", " 20 min. " o " Demo. ") sin cambios en la señal de entrada. Mientras se atenúa la luz, aparece el mensaje "Atenuación luz". Si selecciona "Demo.", la imagen empezará a oscurecerse cuando hayan pasado unos 40 segundos. Si se detecta cualquier cambio en la señal o se realiza una operación (con el mando a distancia o desde el panel de control), se restaura el brillo normal. No: se desactiva la función "Con señal estática".

Elementos de configuración	Descripción
Modo Espera ^{*12}	Estándar/Bajo: Si se ajusta en "Estándar," el consumo de energía será mayor en el modo de espera. Para más detalles, vaya a "Consumo eléctrico (Modo de espera de red)" en "Especificaciones" (página 57).
Reinicio rápido	No/10 min./30 min.: después de apagar la alimentación, el proyector permanece en el modo Espera para poder reiniciarlo rápidamente durante el tiempo especificado (10 minutos o 30 minutos). El indicador ON/STANDBY se ilumina en color naranja cuando el proyector está en el modo Espera (página 49).
Encend. Directo	Sí/No: al seleccionar "Sí" y conectar el proyector, empieza la proyección sin pasar por el modo Espera. También puede desenchufar el cable de alimentación de CA sin ir al modo Espera cuando apague el proyector. Puede desenchufar el cable de alimentación de CA sin ir al modo Espera.

- *1: Configure la dirección IP de esta unidad manualmente después de la conexión con la red. Si esta unidad no está conectada a la red, el ajuste no está activado.
- *2: Al conectarse a través de HDBaseT, solo puede utilizarse 100BASE-TX para la conexión. Si utiliza el terminal LAN de la unidad principal, puede realizar la conexión a través de 10BASE-T/100BASE-TX/1000BASE-T.
- *3: Deben ajustarse las direcciones IP correspondientes al utilizar HDBaseT y al utilizar el terminal LAN.
- Configurar la dirección IP al utilizar una LAN a través de HDBaseT.
Configure "Ajuste LAN" como "vía HDBaseT" en "Ajustes HDBaseT" y, a continuación, configure la dirección IP en "Conf. red".
 - Configurar la dirección IP al utilizar el terminal LAN.
Configure "Ajuste LAN" como "Pto. LAN" en "Ajustes HDBaseT" y, a continuación, configure la dirección IP en "Conf. red".
- *4: Para obtener información sobre XTP Systems, consulte el catálogo de productos o el folleto de Extron Electronics.
- *5: Si el ajuste de entrada de imagen del dispositivo de conexión HDMI no es correcto, la parte más brillante se volverá demasiado brillante y la parte más oscura se volverá demasiado oscura.
- *6: En función de la señal de vídeo de entrada, es posible que no se seleccione el tipo de señal óptimo. Realice el ajuste manualmente en función del dispositivo conectado.
- *7: La función "Ahorro ener. Auto" no está activada para INPUT G.
- *8: Seleccione "No" para evitar que se active el modo Espera cuando no se reciba ninguna señal.
- *9: Es posible que no se detecte un cambio en la señal en función de la imagen recibida. Si está ajustado "Sin entrada", tiene prioridad.
- *10: Como la luz se atenúa gradualmente, es posible que no note ningún cambio en el brillo.
- *11: Varía en función del ajuste de "Modo emisión de luz" (página 26).
- *12: Cuando "Modo Espera" está ajustado en "Bajo", no será posible utilizar la red ni la función de control de red mientras el proyector esté en modo Espera.

El menú Instalación

El menú Instalación se utiliza para instalar el proyector.

Elementos de configuración	Descripción
Ajuste pantalla	<p>Ajusta la distorsión de la imagen proyectada que ocurre debido a las condiciones de la instalación o cuando una parte de la imagen sale de la pantalla. Como los ajustes Trapezoide/Corrección/Lineal son correcciones electrónicas, es posible que la calidad de imagen disminuya.</p> <p>Corrección: seleccione un punto de ajuste y muévelo verticalmente/horizontalmente para ajustar la distorsión de la imagen.</p> <p>Trapezoide V: ajusta la distorsión del trapezoide vertical. Cuanto mayor sea el ajuste, más estrecha será la parte superior de la imagen proyectada. Cuanto menor sea el ajuste, más estrecha será la parte inferior de la imagen proyectada. *1</p> <p>Trapezoide H: ajusta la distorsión del trapezoide horizontal. Cuanto mayor sea el ajuste, más corta será la parte derecha de la imagen proyectada. Cuanto menor sea el ajuste, más corta será la parte izquierda de la imagen proyectada. *1</p> <p>Linealidad V: ajusta la imagen proyectada de modo que la altura de la mitad superior y la mitad inferior sean iguales. Cuanto mayor sea el ajuste, más estrecha será la mitad superior de la imagen proyectada. Cuanto menor sea el ajuste, más estrecha será la mitad inferior de la imagen proyectada.</p> <p>Linealidad H: ajusta la imagen proyectada de modo que el ancho de la mitad derecha y la mitad izquierda sean iguales. Cuanto mayor sea el ajuste, más estrecha será la mitad derecha de la imagen proyectada. Cuanto menor sea el ajuste, más estrecha será la mitad izquierda de la imagen proyectada.</p> <p>Reiniciar: reinicia todos los elementos de Ajuste pantalla.</p>
Multipantalla	<p>Al componer una pantalla con varias proyecciones, puede superponer partes de diferentes proyecciones o colocar en mosaico las proyecciones.</p>
Esp. de color	<p>Cambia el espacio de color. Tiene a su disposición los mismos ajustes que en "Esp. de color" (página 35) en el menú Ajuste proyección. La gama de colores se ajusta por separado cuando "Modo Imagen" está ajustado en "sRGB". Cuando "Modo Imagen" está ajustado en otro modo, la gama de colores se ajusta en un valor común.</p>
Igualación color	<p>Ajusta el brillo y la tonalidad generales de la imagen proyectada. Es posible que el brillo y el color de la imagen proyectada no coincidan totalmente, incluso después de haber ajustado "Brillo" y "Color".</p> <p>Ajuste: seleccione uno de los 6 niveles de señal y ajuste el brillo o la tonalidad.</p> <p>Nivel 1 - 6: seleccione el nivel de brillo que desee.</p> <p>Brillo: ajusta el brillo del nivel de brillo seleccionado.</p> <p>Color: ajusta la tonalidad del nivel de brillo seleccionado.</p> <p>Reiniciar: reinicia todos los valores ajustados.</p>
Fusión bordes	<p>Reiniciar: reinicia todos los valores de Config. de fusión, Ajuste fusión y Nivel zona negro.</p>
Config. de fusión	<p>Configure los ajustes de Fusión bordes para la parte superior, inferior, derecha e izquierda de la pantalla respectivamente.</p> <p>Izquierda/Derecha/Arriba/Abajo: ajuste el efecto de Fusión bordes para cada posición.</p> <p>Fusión bordes: seleccione "Sí" para ajustar "Intervalo fusión" o "Pos. inicial fusión".</p> <p>Intervalo fusión: ajuste el ancho cuando las imágenes se superponen.</p> <p>Pos. inicial fusión: ajuste la posición inicial desde la que se superponen las imágenes.</p> <p>Cursor de fusión: muestra los cursores en las posiciones inicial y final de la fusión de bordes. Si se selecciona "Sí", los cursores se muestran durante Config. de fusión.</p> <p>Color pos. inicial: seleccione el color del cursor que indica la posición inicial.</p> <p>Color pos. final: seleccione el color del cursor que indica la posición final.</p> <p>Reiniciar: reinicia todos los valores de Config. de fusión.</p>
Ajuste fusión	<p>Ajusta con más precisión la parte superpuesta.</p> <p>Ajuste: especifique una posición en la zona superpuesta y mueva los píxeles de la imagen. Utilice /// para seleccionar la posición que desea ajustar. Pulse la tecla ENTER para determinar la posición y utilice /// para mover los píxeles de la imagen verticalmente/horizontalmente de modo que se superpongan las imágenes vecinas.</p> <p>Reiniciar: reinicia todos los valores de Ajuste fusión.</p>

Elementos de configuración	Descripción
Nivel zona negro ^{*2 *3 *4}	<p>Realiza el ajuste de forma que la parte superpuesta no brille cuando se muestre una imagen oscura.</p> <p>Seleccione la zona de corrección entre "Ajuste zona 1" y "Ajuste zona 9", y defina los valores de ajuste.</p> <p>Ajuste de zona: ajusta el área de cada zona de corrección.</p> <p>Ajuste: especifica la posición de la línea de margen de cada zona de corrección. Seleccione la posición de ajuste utilizando $\uparrow/\downarrow/\leftarrow/\rightarrow$. Pulse la tecla ENTER para determinar la posición y utilice $\uparrow/\downarrow/\leftarrow/\rightarrow$ para mover los píxeles de imagen en vertical/horizontal y ajustar el área de cada zona de corrección.</p> <p>Reiniciar: reinicia todos los valores de Ajuste de zona.</p> <p>Nivel de negro: ajusta el brillo de cada zona de corrección.</p> <p>Reiniciar: reinicia todos los valores de Nivel negro.</p> <p>Reiniciar: reinicia todos los valores de Nivel zona negro.</p>
División imagen	<p>No/Área izquierda/Área derecha: divide la señal de entrada del ordenador en dos partes, y muestra una imagen ampliada de la zona izquierda o derecha en la pantalla.</p> <p>Si el Aspecto pantalla está establecido en 16:10 y la señal de entrada es 16:10 o 16:9, la imagen se proyectará con el aspecto correcto. Esta función no está disponible cuando se muestran dos imágenes.</p>
Inversión imagen	<p>HV/H/V/No/Automático: invierte la imagen proyectada en dirección horizontal o vertical en función del método de instalación.</p>
Modo gran altitud	<p>Sí/Automático: seleccione "Sí" cuando utilice el proyector a altitudes de 1.500 m o superiores. El uso prolongado de un ajuste incorrecto podría afectar a la fiabilidad del componente.</p>
Limpieza del filtro	<p>Apaga el proyector y limpia el filtro de aire en el modo de Espera.</p> <p>Normalmente, la limpieza del filtro se realiza de forma periódica y automática al apagar el sistema. Sin embargo, no se realiza si "Encend. Directo" está ajustado en "Sí" (página 34). Se recomienda realizar de forma periódica una "Limpieza del filtro" en el menú superior. La limpieza del filtro no se realiza si el cable de alimentación de CA está desconectado o el proyector instalado en ángulo, con el intervalo mostrado a continuación.</p> <div data-bbox="475 1066 608 1215" style="text-align: center;"> <p>El diagrama muestra un proyector representado como un rectángulo con un círculo en el interior que contiene una 'X'. Una línea vertical pasa por el centro del proyector. Dos líneas diagonales se extienden desde el punto superior del proyector hacia afuera, formando un ángulo con la línea vertical. Una etiqueta $\pm 45^\circ$ indica este ángulo.</p> </div>
Aspecto pantalla	<p>16:10/16:9/4:3: permite cambiar la zona de la pantalla para que se adapte a la pantalla.</p>
En blanco	<p>Esta función le permite ajustar la región visualizable en los cuatro sentidos de la superficie de proyección.</p> <p>Si la imagen proyectada aparece en un tamaño inferior a la superficie de proyección utilizando los ajustes Aspecto o Aspecto pantalla, es posible que la opción En blanco no se aplique.</p> <p>Seleccione el borde que desee ajustar entre las opciones "Izquierda", "Derecha", "Arriba" y "Abajo" utilizando las teclas \uparrow/\downarrow.</p> <p>Ajuste la cantidad de blanco utilizando las teclas \leftarrow/\rightarrow.</p>

Elementos de configuración	Descripción
Alineac. panel	<p>Esta función le permite ajustar las diferencias de color de los caracteres o de la imagen. Cuando se establece en "Sí", es posible ajustar "Ajuste color" y "Ajuste patrón". En función del valor de ajuste de "Alineac. panel", es posible que el color y la resolución cambien.</p> <p>Ajuste elem.: seleccione a continuación cómo hacer los ajustes.</p> <p>Desplazamiento: desplaza la imagen completa para hacer los ajustes.</p> <p>Zona: selecciona el intervalo deseado para hacer los ajustes.</p> <p>Ajuste color: asigna el color deseado para ajustar las diferencias de color. Seleccione "R" (Rojo) o "B" (Azul) para hacer ajustes basados en "G" (Verde).</p> <p>Ajuste patrón: seleccione "R/G" (Rojo y verde) o "R/G/B" (Blanco, todos los colores) cuando "Ajuste color" sea "R" (Rojo). Seleccione "B/G" (Azul y verde) o "R/G/B" (Blanco, todos los colores) cuando "Ajuste color" sea "B" (Azul).</p> <p>Ajuste: el ajuste de desplazamiento y el ajuste de zona del color seleccionado en "Ajuste color" pueden realizarse con las teclas $\blacktriangle/\blacktriangledown/\blacktriangleleft/\blacktriangleright$.</p> <p>Reiniciar: se restauran los valores predeterminados de fábrica correspondientes a los ajustes de alineación del panel.</p>
Uniformidad	<p>Esta función permite ajustar la uniformidad del color. Seleccione el nivel de brillo adecuado entre el 0 y el 11. Asimismo, debe seleccionar el intervalo que desee para ajustar el color.</p> <p>Nivel: seleccione el nivel de brillo (0-11) para ajustar el brillo de la pantalla.</p> <p>Área: superior izq.: seleccione el punto superior izquierdo para especificar el intervalo de ajuste.</p> <p>Área: inferior der.: seleccione el punto inferior derecho para especificar el intervalo de ajuste.</p> <p>R: ajusta el nivel de rojo en el intervalo seleccionado.</p> <p>G: ajusta el nivel de verde en el intervalo seleccionado.</p> <p>B: ajusta el nivel de azul en el intervalo seleccionado.</p> <p>Reiniciar: reinicia todos los valores ajustados.</p>

*1: Según la posición ajustada con la función de desplazamiento del objetivo, es posible que cambie la relación de aspecto de la imagen respecto a la original o bien que la imagen proyectada se distorsione con el ajuste de Trapezoide.

*2: No puede ajustar nada que no sean las zonas de ajuste indicadas en "Nivel zona negro".

*3: Cuando se selecciona la zona de corrección de "Nivel zona negro", la zona de corrección indicada parpadea dos veces.

*4: Al acceder al parámetro Ajuste de zona, la pantalla parpadea dos veces para indicar que la zona está dividida.

❗ El menú Información

El menú Información permite confirmar diversos datos sobre el proyector, como las horas totales de uso de una lámpara.

Elementos	Descripción
Nombre de modelo	Muestra el nombre del modelo.
Nº de Serie	Muestra el número de serie.
fH (frecuencia horizontal)/ fV (frecuencia vertical)	Muestra la frecuencia horizontal/frecuencia vertical/tipo de señal de la señal de entrada actual. Es posible que estos elementos no se visualicen en función de la señal de entrada.
Contador luz	Indica el tiempo total de uso de una lámpara.

Funciones de red

Uso de las funciones de red

La conexión a la red le permite realizar las siguientes acciones.

Utilice el proyector solo con las funciones necesarias activadas.

- Comprobación del estado actual del proyector.
- Control remoto del proyector.
- Recepción del informe de correo electrónico para el proyector.
- Realización de la configuración de red para el proyector.
- Supervisión de redes y compatibilidad con protocolos de control (Advertisement, ADCP, PJ Talk, PJ Link, SNMP, AMX DDDP [Dynamic Device Discovery Protocol], Crestron RoomView).
- Utilización de la función de visor HTML.
- Ajuste de tiempo del visor HTML.
- Restablecimiento de los ajustes de red a los valores de fábrica.
- Utilización de la función de actualización del software.

Notas

- Al conectar este proyector a una red, póngase en contacto con el administrador de la red. La red debe estar protegida.
- Al utilizar este proyector conectado a la red, acceda a la ventana de control desde un navegador web y modifique la limitación de acceso de los valores predeterminados de fábrica (página 40). Se recomienda cambiar la contraseña periódicamente.
- Cuando haya terminado con la configuración desde el navegador web, ciérrelo para salir de la sesión.
- Los navegadores web compatibles son Internet Explorer (versión 11 o posterior), Safari y Chrome.
- Únicamente se admite el inglés como idioma.
- Si el navegador de su ordenador está establecido en [Usar servidor proxy] cuando accede al proyector desde su ordenador, haga clic en la marca de verificación para establecer el acceso sin utilizar un servidor proxy.
- SNMP, AMX DDDP y Crestron RoomView no son compatibles con IPv6.
- Las siguientes pantallas de menú que se utilizan en la explicación pueden variar en función del modelo que utilice.

Visualización de la ventana de control del proyector con un navegador web

- 1 Conecte el cable LAN (página 11).
- 2 Ajuste la configuración de red del proyector mediante "Conf. red" en el menú Conexión/Alimentación (página 33).
- 3 Inicie un navegador web en el ordenador, introduzca la siguiente dirección en el campo de dirección y, a continuación, pulse la tecla Enter del ordenador.
http://xxx.xxx.xxx.xxx
(xxx.xxx.xxx.xxx: dirección IP del proyector)
Al conectar con la dirección IPv6
http://[xxxx:xxxx:••• xxxx]
Puede confirmar la dirección IP del proyector en "Conf. red", en el menú Conexión/Alimentación (página 33).

En el navegador web aparecerá la siguiente ventana.

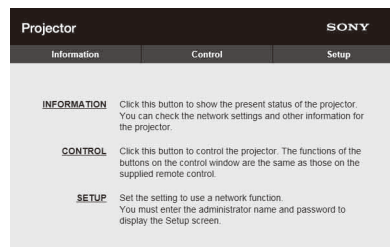

Cuando haya realizado la configuración de la red, solamente podrá abrir la ventana de control si lleva a cabo el paso **3** de este procedimiento.

Utilización de la ventana de control

Cambio de página

Haga clic en uno de los botones de cambio de página para visualizar la página de configuración que desee.

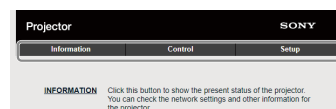

Botones de cambio de página

Configuración de la limitación de acceso

Puede limitar el acceso de un usuario a cualquier página en particular.

Administrator: acceso permitido a todas las páginas

User: acceso permitido a todas las páginas, excepto a la página Setup

Al acceder a la página Setup por primera vez, introduzca "root" como nombre de usuario y "Projector" como contraseña en el cuadro de diálogo de autenticación.

Al iniciar sesión por primera vez, se muestra la ventana en la que se le pide que cambie la contraseña. Siga las instrucciones de la pantalla para cambiar la contraseña.

El nombre del administrador está predeterminado en "root".

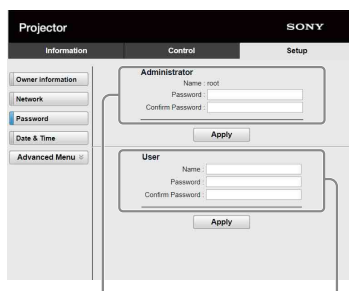
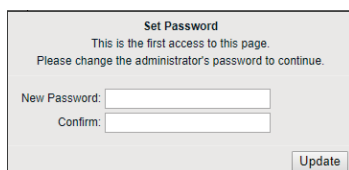

Zona de acceso para [Administrator] Zona de acceso para [User]

La contraseña puede modificarse en el apartado Password de la página Setup.

Las contraseñas del administrador y del usuario deben tener entre 8 y 16 caracteres y deben incluir números y letras. La contraseña diferencia entre mayúsculas y minúsculas.

La contraseña predeterminada "Projector" no puede utilizarse como nueva contraseña.

Nota

Si olvida la contraseña, consulte con personal especializado de Sony.
La contraseña se restablecerá con su permiso.

Confirmación de los ajustes del proyector

Puede confirmar la configuración actual del proyector en la página Information.

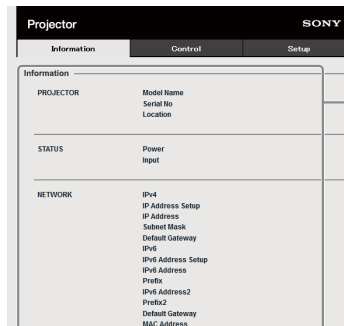

Área de Information

Control del proyector desde un ordenador

Puede controlar el proyector desde el ordenador en la página Control.

Las funciones de los botones mostrados en el área de operaciones son las mismas que las de las teclas del mando a distancia suministrado.

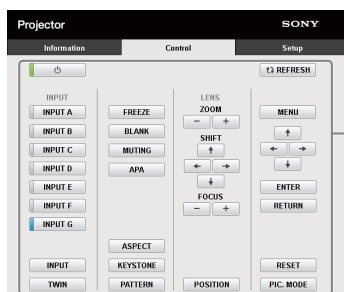

Área de operaciones

Uso de la función de informe de correo electrónico

Ajuste la función de informe de correo electrónico en la página Setup.

Los valores introducidos no se aplicarán si no hace clic en [Apply].

Notas

- La función de informe de correo electrónico no está disponible porque la red en la que se está utilizando Outbound Port25 Blocking no se puede conectar al servidor SMTP.
- No es posible introducir los siguientes caracteres en el cuadro de texto: " ' , " " " \ " & " < " > "

- Haga clic en [Owner information] para introducir la información del propietario grabada en el informe de correo electrónico.

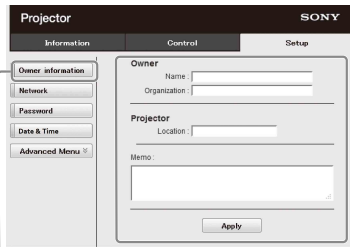

Botón Owner information

- Haga clic en [Advanced Menu] y después en [E-mail] para mostrar la página E-mail. Ajuste cuándo debe enviarse el informe de correo electrónico.

Start E-mail Service: active o desactive la función de correo electrónico.

Maintenance Reminder: establece el horario de mantenimiento. Para restablecer Maintenance Reminder, marque la casilla de verificación RESET y, a continuación, haga clic en [Apply].

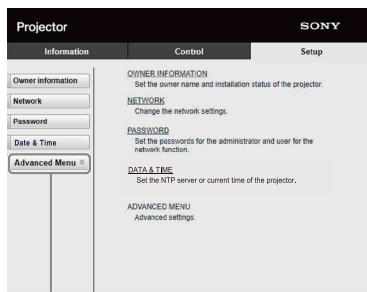

Botón Advanced Menu

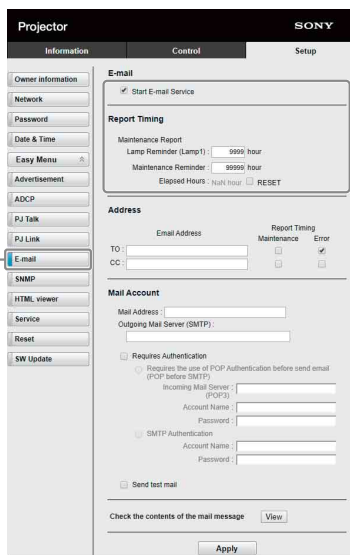

Botón E-mail

- Introduzca la dirección de correo electrónico de salida en la casilla Address y, a continuación, marque la casilla Report Timing del informe de correo electrónico para enviarlo.

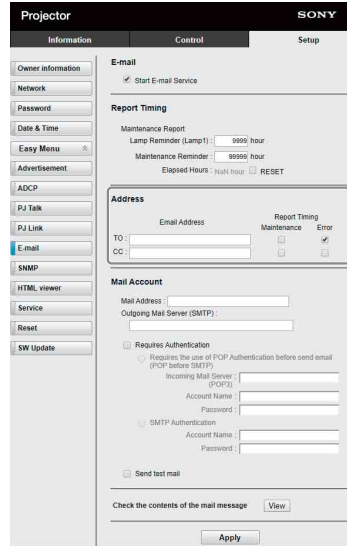

- Establezca la cuenta de correo para el envío de informes de correo electrónico.

Mail Address: introduzca la dirección de correo electrónico.

Outgoing Mail Server (SMTP): introduzca la dirección del servidor de correo saliente (SMTP).

Required Authentication: marque esta casilla de verificación si se requiere autenticación para enviar un mensaje de correo electrónico.

Requires the use of POP Authentication before send email (POP before SMTP): marque esta casilla de verificación para realizar la autenticación POP antes de enviar el correo electrónico.

Incoming Mail Server (POP3): introduzca la dirección del servidor de correo entrante (POP3) que se va a utilizar con la autenticación POP3.

Account Name: introduzca la cuenta de correo.

Password: introduzca la contraseña.

SMTP Authentication: marque esta casilla de verificación para disponer que se realice la autenticación SMTP antes de enviar el mensaje de correo electrónico.

Account Name: introduzca la cuenta de correo.

Password: introduzca la contraseña.

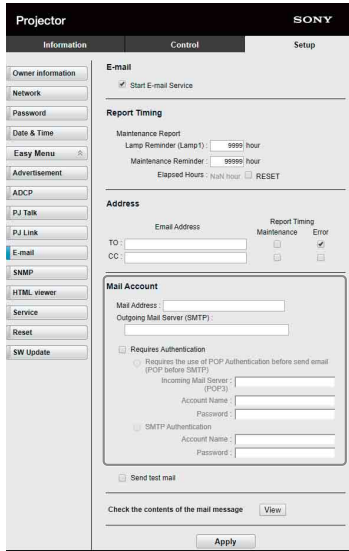

- 5 Confirme los contenidos del informe de correo electrónico. Cuando se hace clic en [View], los contenidos del informe de correo electrónico se muestran en la pantalla.

- 6 Envíe el correo de prueba. Para enviar el correo de prueba a la dirección de correo electrónico predeterminada, marque la casilla Send test mail y haga clic en [Apply].

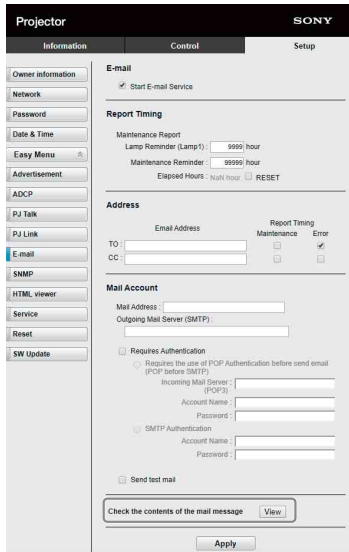
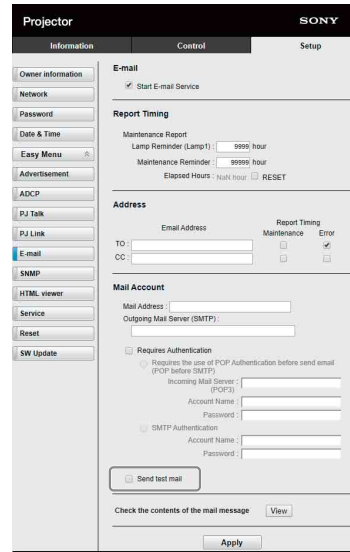

Configuración de los ajustes de red

Puede confirmar los ajustes de red del proyector en "Conf. red", en el menú Conexión/ Alimentación. Asimismo, puede configurar la función de red en la página Setup. Los valores introducidos en la página Setup no se aplicarán si no hace clic en [Apply].

- 1 Haga clic en [Network] para ver la página Network.

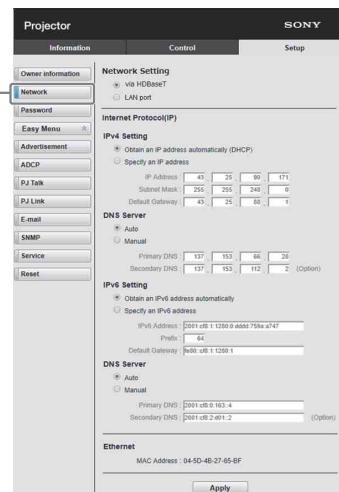

Botón Network

- Defina el protocolo de Internet en [Network Setting].
Via HDBaseT: configure los ajustes de red del terminal HDBaseT.
LAN port: configure los ajustes de red del puerto LAN.

- Configure los valores del protocolo de Internet.

(a) IPv4/IPv6 address

Obtain an IP address automatically (DHCP): proporciona automáticamente la dirección IP proporcionada por un servidor DHCP.

Specify an IP address: ajuste manual de la configuración de red.

-IP Address: introduzca la dirección IP del proyector.

-Prefix: en el caso de IPv6, introduzca el prefijo (bit) del proyector.

-Subnet Mask: introduzca la máscara de subred del proyector.

-Default Gateway: introduzca la puerta de enlace predeterminada del proyector.

(b) DNS server

Auto: proporciona automáticamente la dirección IP proporcionada por un servidor DHCP.

Manual

-Primary DNS: introduzca el servidor DNS principal del proyector.

-Secondary DNS: introduzca el servidor de la DNS secundaria del proyector.

- Configure los valores de Ethernet.

MAC Address: introduzca la dirección MAC del proyector.

Nota

Se proporcionan diferentes direcciones MAC para el terminal HDBaseT o el puerto LAN al proyector. El servidor DHCP proporciona diferentes direcciones IP/DNS para el terminal HDBaseT o el puerto LAN.

Configuración del protocolo de control del proyector

En la página Setup puede modificar los ajustes del protocolo de control.

Los valores introducidos no se aplicarán si no hace clic en [Apply].

- Haga clic en [Advanced Menu] para mostrar la página Setup.

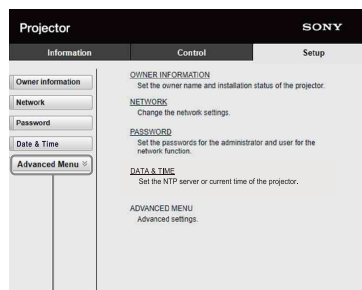

Botón Advanced Menu

- Haga clic en [Advertisement] para ver la página Advertisement.

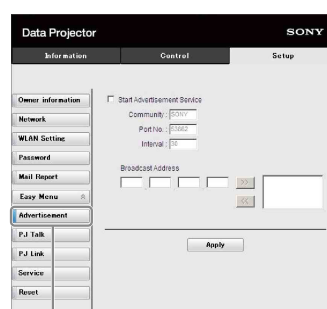

Botón Advertisement

Start Advertisement Service: active o desactive Advertisement. Las opciones de Advertisement solo están activadas si esta función está activada.

-Community: introduzca el nombre de comunidad de Advertisement y PJ Talk. Si se modifica el nombre de comunidad de Advertisement, el nombre de comunidad de PJ Talk también cambiará. Solo es posible introducir cuatro caracteres alfanuméricos. El valor predeterminado de fábrica es "SONY". Para evitar el acceso no autorizado al proyector desde otros ordenadores, se recomienda modificar el nombre de comunidad asignado de fábrica.

-Port No.: introduzca el puerto de transmisión de Advertisement. El valor predeterminado de fábrica es "53862".

-Interval: introduzca el intervalo de transmisión (en segundos) de Advertisement. El valor predeterminado de fábrica es "30".

-Broadcast Address: introduzca el destino de los datos a través de Advertisement. Si no se introduce ningún valor, los datos se emitirán en la misma subred.

3 Haga clic en [ADCP] para ver la página ADCP.



Botón ADCP

Start ADCP Service: active o desactive ADCP.

Las opciones de ADCP solo se activan si esta función está activada.

-Requires Authentication: active o desactive la autenticación para ADCP. La contraseña es la misma que la del administrador de la página web.

-Port No.: introduzca el puerto del servidor de ADCP. El ajuste predeterminado de fábrica es "53595".

-Timeout: introduzca el tiempo (en segundos) que debe pasar para que se cancele la comunicación ADCP en caso de desconexión. El ajuste predeterminado de fábrica es "60".

-Host Address: introduzca la dirección IP que el servidor ADCP puede recibir. Si no se introduce ninguna dirección IP, se permitirá la recepción de órdenes desde cualquier dirección IP. Cuando se introduzca una dirección IP, solo se permitirá el acceso de la dirección IP introducida. Por motivos de seguridad, se recomienda introducir una dirección IP para limitar los accesos.

4 Haga clic en [PJ Talk] para ver la página PJ Talk.

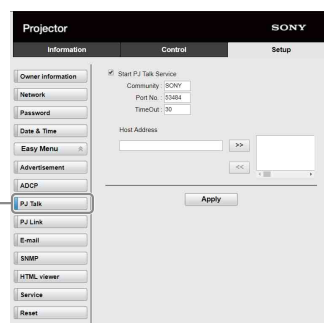

Botón PJ Talk

Start PJ Talk Service: active o desactive PJ

Talk. Las opciones de PJ Talk solo están activadas si esta función está activada.

-Community: introduzca el nombre de comunidad de Advertisement y PJ Talk. Si se modifica el nombre de comunidad de PJ Talk, el nombre de comunidad de Advertisement también cambiará. Solo es posible introducir cuatro caracteres alfanuméricos. El valor predeterminado de fábrica es "SONY". Para evitar el acceso no autorizado al proyector desde otros ordenadores, se recomienda modificar el nombre de comunidad asignado de fábrica.

-Port No.: introduzca el puerto del servidor de PJ Talk. El valor predeterminado de fábrica es "53484".

-Timeout: introduzca el tiempo (en segundos) que debe pasar para que se cancele la comunicación PJ Talk en caso de desconexión. El valor predeterminado de fábrica es "30".

-Host Address: introduzca la dirección IP que el servidor PJ Talk puede recibir. Si no se introduce ninguna dirección IP, se permitirá la recepción de órdenes desde cualquier dirección IP. Cuando se introduzca una dirección IP, solo se permitirá el acceso de la dirección IP introducida. Por motivos de seguridad, se recomienda introducir una dirección IP para limitar los accesos.

5 Haga clic en [PJ Link] para ver la página PJ Link.

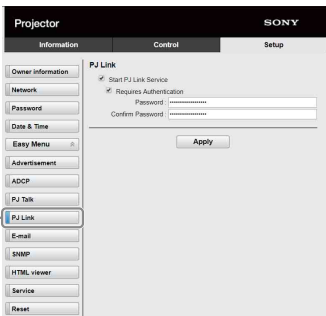

Botón PJ Link

Start PJ Link Service: active o desactive PJ Link. Las opciones de PJ Link solo están activadas si esta función está activada.

-Requires Authentication: active o desactive la autenticación para PJ Link.

-Password: introduzca la contraseña de autenticación de PJ Link.

6 Haga clic en [PJ Control API] para mostrar la páginas PJ Control API.

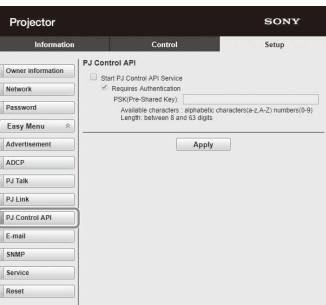

Botón PJ Control API

Start PJ Control API Service: ajuste PJ Control API en activado o desactivado.

-Requires Authentication: ajuste la autenticación para PJ Control API en activado o desactivado.

-PSK(Pre-Shared Key): introduzca la PSK (clave compartida previamente) para autenticación. Se pueden introducir solo entre 8 y 63 caracteres alfanuméricos.

7 Haga clic en [Service] para ver la página Service.

Se ajusta la función de servicio del sistema.

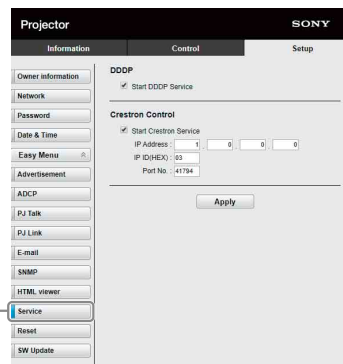

Botón Service

Start DDDP Service: active o desactive DDDP. Para obtener más información, consulte las especificaciones de DDDP de AMX Corporation.

Crestron Control: active o desactive Crestron Control. para obtener más información, consulte los catálogos de productos, etc. de Crestron Corporation.

-IP Address: introduzca el servidor del sistema Crestron.

-IP ID(HEX): introduzca el IP ID(HEX) para el protocolo CIP.

-Port No.: introduzca el número de puerto del servidor del protocolo CIP.

Reinicio de la configuración de red

Restablezca los ajustes de red a los valores de fábrica.

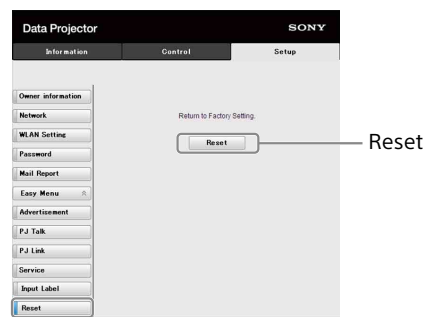

Botón Reset

Reset: restablezca todos los ajustes del navegador web a los valores predeterminados de fábrica.

Acerca de la función de visor HTML

Puede configurar el visor HTML (INPUT G) como fondo cuando no se recibe ninguna señal en el proyector o no se utiliza el proyector.

Seleccione "Entrada G" en "Fondo" en el menú Función al utilizar el visor HTML.

Cuando no se detecta ninguna señal, la fuente de entrada cambia automáticamente a INPUT G.

Cuando se detecta una señal de entrada, pasa de INPUT G a la señal de entrada anterior.

Formato recomendado para imágenes estáticas (para la etiqueta)

Formato	Resolución
JPEG	Hasta 1920×1080
PNG	
BMP	
GIF	

La función del visor HTML se visualiza a través de INPUT G. Cambie a INPUT G utilizando la tecla de entrada del mando a distancia.

El visor HTML puede cargarse desde la red o la memoria USB.

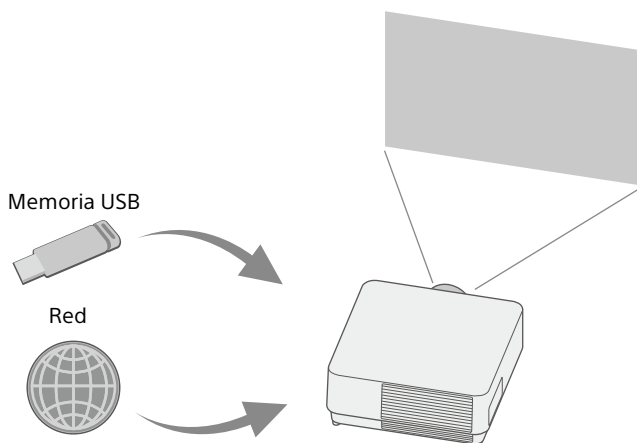

Acerca del contenido

- El contenido se visualiza en una resolución fija de 1920×1080.
- Puede definir la hora utilizada en el visor HTML en la página Date & Time (página 47).
- Puede volver a cargar el contenido utilizando la tecla ENTER del mando a distancia de la unidad.

Visualización del contenido HTML en la memoria USB en el visor HTML

- 1 Ajuste "Sel. cont. ent. G" en "USB" en el menú Conexión/Alimentación (página 33).

- 2 Prepare el contenido HTML.
El contenido HTML incluye un título, una imagen y texto y el nombre de archivo especificado es index.html.

- 3 Almacene el contenido HTML en la carpeta raíz de una memoria USB.

La carpeta raíz es el primer directorio o el directorio superior de la jerarquía de la memoria USB.

- 4 Inserte la memoria USB en el puerto USB de la unidad principal (página 5).

Visualización del contenido HTML en el visor HTML a través de la red

- 1 Ajuste "Sel. cont. ent. G" en "Red" en el menú Conexión/Alimentación (página 33).

- 2 Configuración de los ajustes de red (página 33).

- 3 Especifique la ubicación del contenido HTML en la red.

Configuración del visor HTML



Botón del visor HTML

Read the HTML contents from inserted USB memory: lectura de un archivo HTML desde la memoria USB.

Playback contents from URL (HTTP server): carga de un archivo HTML a través de una red.

URI: al cargar el contenido a través de una red, introduzca la ubicación del contenido (URI).

Address: al cargar el contenido a través de una red, introduzca la dirección del servidor proxy utilizado en la red.

Consulte los siguientes datos e introduzca la dirección. No introduzca esquemas como http.

Por ejemplo: sample_proxy.proxy.com

Port: al cargar el contenido a través de una red, introduzca el puerto del servidor proxy utilizado en la red.

URL Control Access List *1: introduzca la URL para el acceso del archivo HTML.

*1 Introduzca la URL completa, incluyendo la URL introducida en el campo URI.

Se denegará el acceso del archivo HTML a la URL sin entradas y el contenido no se mostrará.

Notas

- Durante la visualización de dos imágenes, el fondo estará negro aunque "Fondo" esté ajustado en "Entrada G" en el menú Función.
- Hay disponible un dispositivo de memoria USB 2.0 de hasta 8 GB para el proyector. Sin embargo, no se garantiza el funcionamiento de todos los dispositivos de memoria USB con el proyector. Al formatear la memoria USB, hágalo con un sistema de archivos FAT32. Si formatea la memoria USB con un sistema de archivos que no sea FAT32, no podrá utilizar la memoria USB con el proyector.
- Pueden utilizarse los mismos idiomas admitidos por el proyector. Sin embargo, los caracteres especiales es posible que no aparezcan. No es posible añadir más fuentes ni idiomas.
- El contenido HTML debe tener un tamaño inferior a 512 MB. Es posible que los contenidos HTML con un tamaño superior a 512 MB no se visualicen correctamente.
- Determinados contenidos o el entorno de red pueden influir en la calidad de la conexión, como: Por ejemplo, la carga puede tardar más tiempo.
- La función "Ahorro ener. Auto" no está activada al utilizar el visor HTML (página 33).
- El visor HTML no dispone de interfaz para manipular el contenido, como seleccionar un botón o un enlace mostrado en el contenido. No puede cerrar la ventana, el cuadro de diálogo de advertencia ni el mensaje de autenticación del contenido. No es posible desplazarse por una ventana del visor HTML. Ajuste antes el tamaño del contenido para que se ajuste a la ventana del proyector.
- No es posible instalar en el proyector extensiones de navegación, como conectores.
- El contenido no puede visualizarse si está cifrado con protocolos como SSL o TLS.

Ajuste de tiempo (para el visor HTML)

Puede ajustar la fecha y la hora del visor HTML. Utilice la fecha y la hora definidas anteriormente para INPUT G (visor HTML).

Puede definir la fecha y la hora en [Manual (Local)] o [NTP Server].

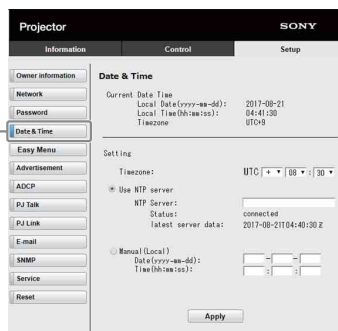

Botón Date & Time

Current Date Time: muestra la fecha y la hora actuales en la hora local.

Setting: complete las siguientes opciones para ajustar la fecha y la hora.

-Timezone: defina la zona horaria. El horario de verano no está disponible.

-Use NTP server: seleccione esta opción al obtener la hora a través de una red (servidor NTP).

-NTP Server: introduzca el servidor NTP.

-Status: muestre el estado de conexión al servidor NTP.

-latest server data: muestre la última información obtenida del servidor NTP.

Manual(Local): seleccione si desea ajustar la fecha y la hora manualmente.

Date(yyyy-mm-dd): introduzca la fecha.

Time(hh:mm:ss): introduzca la hora.

Utilización de la función de actualización del software

Puede actualizar el software del proyector a través de la red.

Los archivos de la actualización pueden descargarse a través del siguiente sitio web de Sony. Para obtener más información, consulte "Actualización del software" (página 55).

Nota

Puede actualizar el software a través de una red cuando Power status es STANDBY.

- 1 Haga clic en [SW Update] para mostrar la página SW Update.



Botón SW Update

System Info.: compruebe la versión del software.

Power status: compruebe el estado de alimentación del proyector.

Select File: seleccione el archivo que se actualizará.

Solución de errores

Indicadores

Puede comprobar el estado del proyector o si existe algún tipo de anomalía comprobando el estado de iluminación/parpadeo del indicador ON/STANDBY y del indicador WARNING de la parte frontal. Si los indicadores parpadean en rojo, solucione el problema de acuerdo con “Soluciones e indicadores de advertencia” (página 50).

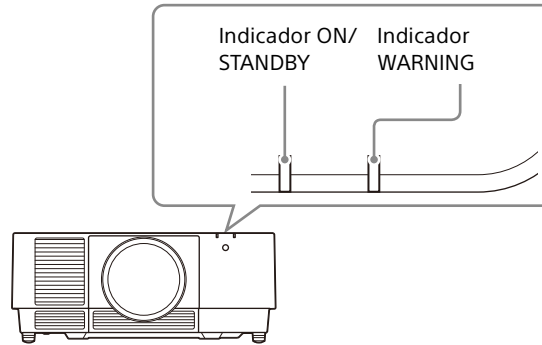

Indicación de estado

Estado del indicador	Estado de funcionamiento	Descripción
<p>(Se ilumina en rojo)</p>	Espera	La alimentación se suministra al proyector y este se encuentra en el modo Espera de acuerdo con la configuración.
<p>(Parpadea en verde)</p>	Calentamiento	El proyector se calienta después de encenderlo o si hay una actualización de software en curso.
<p>(Se ilumina en verde)</p>	A punto	El proyector está listo para la proyección.
<p>(Se ilumina en naranja)</p>	Otro estado de espera	El proyector está en el modo de espera Sin entrada (Apagado luz) o Reinicio rápido.

Soluciones e indicadores de advertencia

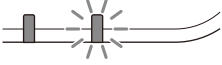
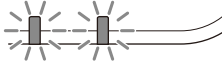
Estado del indicador	Número de parpadeos	Significado/Solución
 (Se ilumina en rojo)	Dos veces	<p>La cubierta del filtro o el filtro de aire no se han instalado de forma segura.</p> <p>Compruebe cómo se han instalado la cubierta del filtro o el filtro de aire e instálelos de forma segura (página 54).</p>
	Tres veces	<p>La fuente de luz no se enciende correctamente.</p> <p>Desconecte el cable de alimentación de CA y asegúrese de que el indicador ON/STANDBY se apague y, a continuación, conecte el cable de alimentación de CA en la toma de corriente y encienda el proyector.</p>
	Cuatro veces	<p>Se ha detectado un error durante la actualización del software de la unidad.</p> <p>Desconecte el cable de alimentación de CA y asegúrese de que el indicador ON/STANDBY se apaga. Compruebe la conexión USB o LAN antes de conectar el cable de alimentación de CA a la toma de pared y encender el proyector. A continuación, actualice de nuevo el software (página 55).</p>
	Seis veces	<p>Se detecta un golpe fuerte en el proyector.</p> <p>Si no detecta ninguna anomalía a simple vista, desconecte el cable de alimentación de CA y asegúrese de que el indicador ON/STANDBY se apague y, a continuación, conecte el cable de alimentación de CA en la toma de corriente y encienda el proyector.</p>
	Ocho veces	<p>El objetivo no está montado correctamente.</p> <p>Compruebe cómo se ha colocado el objetivo e instálelo de forma segura (página 13).</p>
 (Parpadea en rojo) (Parpadea en rojo) Ambos indicadores parpadean	Dos veces	<p>La temperatura del proyector es anómala.</p> <p>Realice las siguientes acciones.</p> <ul style="list-style-type: none"> • Compruebe si el filtro de aire está obstruido y, a continuación, límpielo o vuelva a colocarlo (página 54). • Compruebe que los orificios de ventilación (entrada/salida) no estén bloqueados por la pared u otro objeto y deje suficiente espacio (página 4). • Compruebe la temperatura ambiente y utilice el proyector dentro del rango de temperatura de funcionamiento (página 56).

Si los indicadores parpadean de otra forma diferente a la descrita anteriormente, desconecte el cable de alimentación de CA y asegúrese de que el indicador ON/STANDBY se apague y, a continuación, conecte el cable de alimentación de CA en la toma de corriente y encienda el proyector.

Si el problema persiste, consulte con personal especializado de Sony.

Lista de mensajes

Cuando en la imagen proyectada aparezca alguno de los siguientes mensajes de la lista, resuelva el problema de acuerdo con la tabla siguiente.

Mensaje	Descripción/Solución
<p>Limpié el filtro. Temperatura del proyector elevada. Cambio al modo gran altitud.</p>	<p>La temperatura del proyector ha aumentado. Como medida contra el uso a una altitud de 1.500 m o superior, ajuste "Modo gran altitud" en "Sí". Si no va a utilizar el proyector a una gran altitud, realice las siguientes instrucciones y ajuste "Modo gran altitud" en "Automático" (página 36).</p> <ul style="list-style-type: none"> • Compruebe si el filtro de aire está obstruido y, a continuación, límpielo o vuelva a colocarlo (página 54). • Compruebe que los orificios de ventilación (entrada/salida) no estén bloqueados por una pared u otro objeto y deje suficiente espacio (página 4). • Compruebe la temperatura ambiente y utilice el proyector dentro del rango de temperatura de funcionamiento (página 56).
<p>Limpié el filtro. Temperatura del proyector elevada. La luz se apagará en 1 min.</p>	<p>La temperatura del proyector ha aumentado. Realice las siguientes instrucciones.</p> <ul style="list-style-type: none"> • Compruebe si el filtro de aire está obstruido y, a continuación, límpielo o vuelva a colocarlo (página 54). • Compruebe que los orificios de ventilación (entrada/salida) no estén bloqueados por una pared u otro objeto y deje suficiente espacio (página 4). • Compruebe la temperatura ambiente y utilice el proyector dentro del rango de temperatura de funcionamiento (página 56). • La opción "Modo gran altitud" de este proyector está ajustado en "Sí". Ajuste la configuración idónea para el entorno operativo.
<p>Frecuencia fuera de rango!</p>	<p>Cambie la configuración de salida del dispositivo conectado a una que admita señales del proyector (página 60).</p>
<p>Compruebe el ajuste Sel. señ. ent. A.</p>	<p>Ajuste "Sel. señ. ent. A" en "Automático" o seleccione el tipo de señal de entrada que se adapte a la señal de entrada (página 33).</p>
<p>No aplicable!</p>	<p>Pulse la tecla correspondiente en el mando a distancia o el panel de control (página 6).</p>
<p>Teclas de control bloqueadas!</p>	<p>"Blq.tec.control" está ajustado en "Sí" (página 32).</p>
<p>Control de objetivo bloqueado!</p>	<p>"Control objetivo" está ajustado en "No" (página 32).</p>
<p>Atenuación luz</p>	<p>Reduce la emisión de luz cuando está ajustada la opción "Con señal estática" (página 33). Si se detecta cualquier cambio en la señal o se realiza una operación (con el mando a distancia o desde el panel de control), se restaura el brillo normal.</p>
<p>No es posible mantener un brillo constante.</p>	<p>Aunque se ha seleccionado "Brillo constante", el brillo ajustado no puede mantenerse debido a la vida útil de la fuente de luz (página 26). Póngase en contacto con personal de Sony cualificado.</p>
<p>Se iniciará la limpieza del filtro. Se escucharán golpecitos.</p>	<p>Apague el proyector y limpie el filtro de aire en el modo de Espera (página 36).</p>

Solución de problemas

Realice las siguientes comprobaciones antes de solicitar una reparación. Si el problema persiste, consulte con personal especializado de Sony.

Encendido

Síntoma	Solución
La alimentación no se activa.	Compruebe si el cable de alimentación de CA está firmemente conectado. Cuando "Blq.tec.control" está ajustado en "Sí", no puede encender el proyector mediante la tecla I/⏻ del proyector (página 32). Compruebe cómo se ha colocado el filtro de aire e instálelo de forma segura (página 54).

Imagen

Síntoma	Solución
No hay imagen	Compruebe si el cable de conexión está conectado correctamente al dispositivo externo (página 8). Compruebe si la señal de ordenador está ajustada para emitirse a un monitor externo. Si configura el ordenador, por ejemplo un ordenador portátil, para que envíe la señal tanto a la pantalla de este como a un monitor externo, es posible que la imagen no se vea correctamente en el monitor externo. Ajuste el ordenador para que envíe la señal solamente a un monitor externo (página 17). Compruebe si la fuente de entrada está seleccionada correctamente (página 17). Compruebe si una imagen está cortada (página 7). Durante el ajuste "Nivel zona negro" se proyecta automáticamente una imagen en negro (página 36).
No hay imagen/distorsión de la imagen	Ajuste el "Cable HDMI" en "Largo" (página 33).
El color de la imagen ha cambiado.	Es posible que la calibración del color se haya realizado. Para restablecer los valores de fábrica del color, seleccione "Volver" o "Reiniciar" en "Calibración color" (página 31).
Se emiten imágenes diferentes de las esperadas.	Es posible que la calibración del color se esté realizando. Durante la calibración del color, el patrón de calibración del color aparece automáticamente. Espere hasta que el patrón se apague después de realizar la calibración del color. Al pulsar la tecla I/⏻ del proyector o la tecla ⏻ del mando a distancia, el patrón se apaga y la función de calibración del color se desactiva (página 6, 31).
Se produce un parpadeo en la pantalla.	Puede producirse un parpadeo en la pantalla de forma temporal a causa del cambio de señales, pero no se trata de ningún error.

Imagen en pantalla

Síntoma	Solución
La indicación en pantalla no aparece.	La indicación en pantalla no aparece cuando "Estado" del menú Operación está ajustado en "No" o "Todo No" (página 32).
La relación de aspecto no es correcta./Una imagen se muestra más pequeña en pantalla./Una parte de la imagen no aparece.	Es posible que la imagen no se visualice correctamente con una señal de entrada que el proyector no puede interpretar correctamente. En tal caso, ajuste el "Aspecto" manualmente (página 28, 30). Compruebe si "Aspecto pantalla" está correctamente seleccionado (página 36).
La imagen es un trapecoide.	La imagen se vuelve trapecoidal a causa del ángulo de proyección. En tal caso, puede corregir la distorsión trapecoidal mediante el uso de la función Trapecoide (página 6, 19, 35).

Síntoma	Solución
Los bordes de la imagen se cortan o se oscurecen.	Si se utiliza la función de desplazamiento del objetivo dentro del rango recomendado, es posible que los bordes de la imagen se corten o aparezcan oscurecidos. Utilice un ajuste que esté dentro del rango normal para la función de desplazamiento del objetivo (página 61).
La imagen está distorsionada.	Corrección está seleccionado. Desactive la función de corrección de deformación (página 20, 35).
La imagen es oscura o demasiado brillante.	Los ajustes de "Brillo", "Contraste" y "Modo emisión de luz" afectan al brillo de la imagen. Compruebe si el valor es adecuado (página 25). "Con señal estática" está ajustado en "Sí" (página 33). Cuando no se recibe ninguna señal de vídeo, se atenúa la luz para reducir el consumo de energía (página 33). Cuando la temperatura alrededor de la unidad es elevada, es posible que se reduzca el brillo para proteger la unidad.
La imagen no es nítida.	Compruebe si el proyector está enfocado (página 18). La imagen no será nítida si se ha acumulado condensación sobre el objetivo. En tal caso, deje descansar el proyector durante unas dos horas con la alimentación activada.
Aparece ruido en la imagen.	Compruebe si el cable de conexión está conectado correctamente al dispositivo externo (página 8).

Mando a distancia

Síntoma	Solución
El mando a distancia no funciona.	Compruebe que las pilas se hayan instalado correctamente. Compruebe que las pilas no se hayan agotado. Compruebe si el "Modo ID" del proyector corresponde al del mando a distancia (página 7, 32). Compruebe la configuración de "Receptor IR" (página 32).

Otros

Síntoma	Solución
El ventilador hace ruido.	El ruido que hace el ventilador para refrigerar la luz suele ser más fuerte de lo normal en los siguientes casos (página 26, 36). <ul style="list-style-type: none"> • Cuando "Modo emisión de luz" está ajustado en "Estándar". • Si "Ubicación" en "Ajuste inteligente" se ajusta en "Ocio". • El proyector está situado en una altitud elevada ("Modo gran altitud" está ajustado en "Sí"). • La temperatura es muy alta. <ul style="list-style-type: none"> • Compruebe si el filtro de aire está obstruido y, a continuación, límpielo o vuelva a colocarlo (página 54). • Compruebe que los orificios de ventilación (entrada/salida) no estén bloqueados por una pared u otro objeto y deje suficiente espacio (página 4).
La red no está disponible.	<ul style="list-style-type: none"> • Es posible que el router no esté bien configurado. Para obtener más información sobre los ajustes, consulte el manual de instrucciones o el sitio web del router o consulte con el fabricante. • Compruebe la conexión del cable LAN. Desconecte el cable de alimentación de CA y espere unos instantes y, a continuación, conecte el cable de alimentación de CA a una toma de corriente y encienda el proyector utilizando la tecla I (encendido) del panel de control.

Limpieza del filtro de aire

Cuando aparezca un mensaje que indica limpiar el filtro de aire, límpielo.

Si no es posible eliminar el polvo del filtro de aire incluso después de haberlo limpiado, sustitúyalo por uno nuevo.

Para obtener información detallada sobre un nuevo filtro de aire, consulte con personal especializado de Sony.

Precaución

Si continúa utilizando el proyector después de que aparezca el mensaje, es posible que se acumule el polvo y lo obstruya. Como consecuencia, la temperatura puede aumentar en el interior de la unidad, lo que podría provocar un fallo de funcionamiento o un incendio.

- 1 Apague el proyector y desconecte el cable de alimentación de CA de la toma de corriente.
- 2 Deslice hacia abajo la cubierta del filtro presionando sus bordes superiores en los dos lados para retirarla.

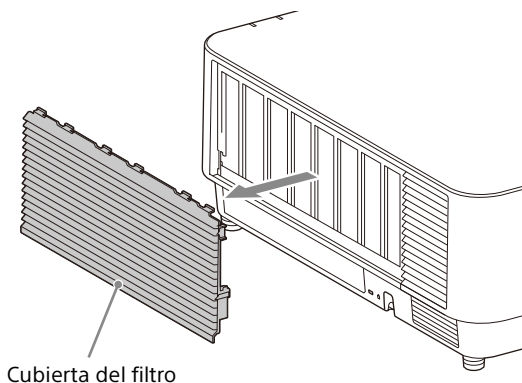

- 3 Afloje los tres tornillos y extraiga el soporte del filtro sujetándolo por el asa del lado derecho y girando el soporte del filtro.

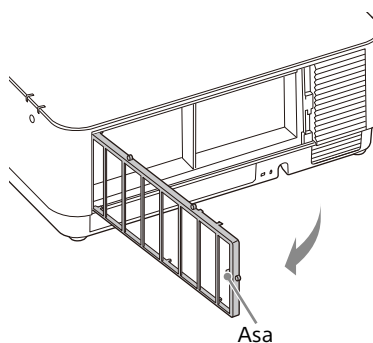
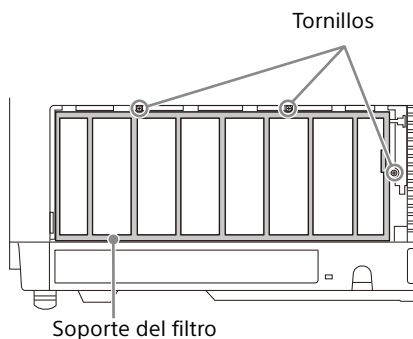

- 4 Extraiga el filtro de aire de la unidad principal.

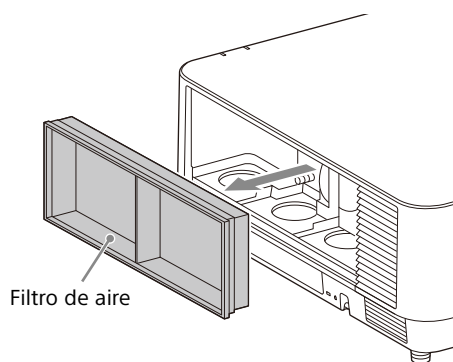

- 5 Limpie el filtro de aire con un aspirador.

- 6** Vuelva a colocar el filtro de aire y coloque el soporte del filtro.
Al montar el soporte del filtro, inserte primero las dos lengüetas de la izquierda, después las tres de la derecha y, a continuación, apriete los tres tornillos.

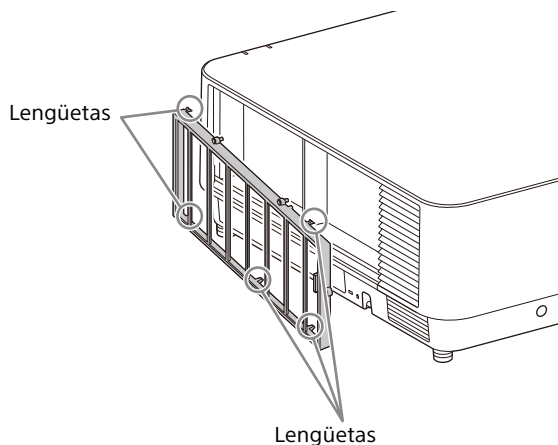

- 7** Introduzca las lengüetas de la cubierta del filtro y deslice la cubierta del filtro hacia arriba.

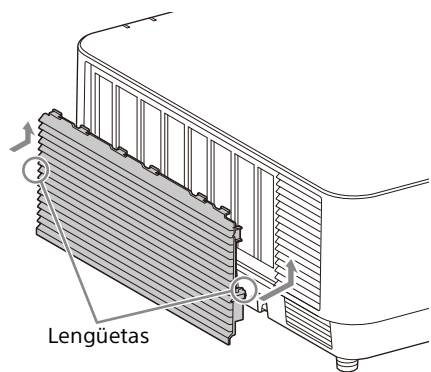

Nota

Asegúrese de sujetar firmemente el filtro de aire; la alimentación no se puede encender si no está colocado con seguridad.

Actualización del software

Actualización del software a través de la memoria USB

Para actualizar el software de la unidad, descargue los archivos para realizar la actualización en su ordenador. Copie los archivos descargados en la memoria USB y conecte la memoria USB al puerto USB de la unidad.

Debe disponer de un dispositivo de memoria USB, el entorno de su ordenador debe permitir la conexión a Internet y los archivos de la actualización deben poder guardarse en la memoria USB.

Los archivos de la actualización pueden descargarse a través del sitio web de Sony. Para obtener más información, consulte el siguiente sitio web.

<https://pro.sony.com>

<https://www.sony.jp/vpl/> (Acceso desde Japón)

Actualización del software a través de la red

Para actualizar el software de la unidad a través de la red, conecte el ordenador a la LAN a la que esté conectada el proyector.

Los archivos de la actualización pueden descargarse a través del sitio web de Sony.

Para obtener más información, consulte el sitio web o "Utilización de la función de actualización del software" en la página 47.

<https://pro.sony.com>

<https://www.sony.jp/vpl/> (Acceso desde Japón)

Notas

- Hay disponible un dispositivo de memoria USB 2.0 de hasta 8 GB para el proyector. Sin embargo, no se garantiza el funcionamiento de todos los dispositivos de memoria USB con el proyector.
Al formatear la memoria USB, hágalo con un sistema de archivos FAT32. Si formatea la memoria USB con un sistema de archivos que no sea FAT32, no podrá utilizar la memoria USB con el proyector.
- Es posible que algunos dispositivos de memoria USB no puedan utilizarse. Para obtener más información, consulte el sitio web anterior.
- En función del entorno, la actualización puede tardar aproximadamente 80 minutos.
- No desconecte el cable de alimentación durante la actualización del software.

Especificaciones

Elemento	Descripción	
Sistema de visualización	Sistema LCD 3	
Dispositivo de pantalla	Tamaño del área de visualización efectiva	1,0 pulgadas (25,4 mm) × 3, relación de aspecto 16:10
	Número de píxeles	6.912.000 (1920 × 1200 × 3) píxeles
Fuente de luz	Diodo láser	
Tamaño de la imagen proyectada	De 40 pulgadas a 600 pulgadas (de 1,02 m a 15,24 m)	
Emisión de luz	VPL-FHZ131L: 13.000 lm ^{*1} (si "Modo emisión de luz" está ajustado en "Estándar") VPL-FHZ101L: 10.000 lm ^{*1} (si "Modo emisión de luz" está ajustado en "Estándar") VPL-FHZ91L: 9.000 lm ^{*1} (si "Modo emisión de luz" está ajustado en "Estándar")	
Frecuencia de barrido visualizable ^{*2}	Horizontal: de 15 kHz a 92 kHz, Vertical: de 48 Hz a 92 Hz	
Resolución de la pantalla ^{*2}	Entrada de señal de ordenador	Máxima resolución de la pantalla: 1920 × 1200 puntos
	Entrada de señal de vídeo	480/60i, 576/50i, 480/60p, 576/50p, 720/60p, 720/50p, 1080/60i, 1080/50i, 1080/60p, 1080/50p, 1080/30p, 1080/24p
Entrada/salida de las señales de ordenador y vídeo	INPUT A	Terminal de entrada RGB/YPbPr: 5BNC hembra, G con sincronización/Y: 1 Vp-p ± 2 dB, sincronización negativa, terminación de 75 ohmios, RGB/PbPr: 0,7 Vp-p ± 2 dB, terminación de 75 ohmios, señal de sincronización: alta impedancia de nivel TTL, positiva/negativa
	INPUT B	Terminal de entrada RGB: mini D-sub de 15 contactos hembra, RGB: 0,7 Vp-p ± 2 dB, terminación de 75 ohmios, señal de sincronización: alta impedancia de nivel TTL, positiva/negativa
	INPUT C	Terminal de entrada DVI-D: DVI-D de 24 contactos (Enlace único), compatible con DVI 1.0, compatible con HDCP
	INPUT D	Terminal de entrada HDMI: HDMI de 19 contactos, RGB/YPbPr digital, compatible con HDCP
	INPUT E	Terminal HDBaseT: RJ45 Señal transmisible HDBaseT: HDMI (vídeo), RS-232C, Ethernet (100BASE-TX) Cable LAN HDBaseT: cable STP de tipo CAT5e o superior (recto) (no suministrado), longitud máxima: 100 m
	OUTPUT	Terminal de salida MONITOR: mini D-sub de 15 contactos hembra, G con sincronización/Y: 1 Vp-p ± 2 dB, sincronización negativa, terminación de 75 ohmios, RGB/PbPr: 0,7 Vp-p ± 2 dB, terminación de 75 ohmios, señal de sincronización: HD, VD 4 V (abierto), 1 Vp-p (75 ohmios), positiva/negativa
Control de entrada/salida de señal	Terminal RS-232C: D-Sub de 9 contactos macho	
	Terminal LAN: RJ45, 10BASE-T/100BASE-TX/1000BASE-T	
Temperatura de funcionamiento	De 0 °C a 45 °C	
Humedad de funcionamiento	Del 20 % tal 80 % (sin condensación)	
Temperatura de almacenamiento	De -10 °C a +60 °C	
Humedad de almacenamiento	Del 20 % tal 80 % (sin condensación)	

Elemento	Descripción
Requisitos de alimentación	VPL-FHZ131L: CA de 100 V a 240 V, de 10,8 A a 4,4 A, 50/60 Hz VPL-FHZ101L: CA de 100 V a 240 V, de 8,4 A a 3,4 A, 50/60 Hz VPL-FHZ91L: CA de 100 V a 240 V, de 8,4 A a 3,4 A, 50/60 Hz
Consumo eléctrico	CA de 100 V a 120 V VPL-FHZ131L: 1.076 W VPL-FHZ101L: 840 W VPL-FHZ91L: 840 W
	CA de 220 V a 240 V VPL-FHZ131L: 1.033 W VPL-FHZ101L: 814 W VPL-FHZ91L: 814 W
Consumo eléctrico (Modo de espera)	CA de 100 V a 120 V 0,50 W (cuando "Modo Espera" está ajustado en "Bajo")
	CA de 220 V a 240 V 0,50 W (cuando "Modo Espera" está ajustado en "Bajo")
Consumo eléctrico (Modo de espera de red)	CA de 100 V a 120 V 21,6 W (LAN), 26,5 W (HDBaseT), 26,6 W (todos los terminales y redes conectados) (cuando "Modo Espera" está ajustado en "Estándar")
	CA de 220 V a 240 V 21,3 W (LAN), 26,5 W (HDBaseT), 26,6 W (todos los terminales y redes conectados) (cuando "Modo Espera" está ajustado en "Estándar")
Disipación de calor	CA de 100 V a 120 V VPL-FHZ131L: 3.671 BTU/h VPL-FHZ101L: 2.866 BTU/h VPL-FHZ91L: 2.866 BTU/h
	CA de 220 V a 240 V VPL-FHZ131L: 3.524 BTU/h VPL-FHZ101L: 2.777 BTU/h VPL-FHZ91L: 2.777 BTU/h
Dimensiones de la carcasa	544 × 225 × 572 mm (An/Al/Prf) 544 × 205 × 564 mm (An/Al/Prf) (sin protuberancias)
Peso	VPL-FHZ131L: aprox. 27 kg VPL-FHZ101L: aprox. 26 kg VPL-FHZ91L: aprox. 26 kg
Accesorios suministrados	Consulte "Comprobación de los accesorios suministrados" en el Manual de referencia rápida suministrado.

*1: Al instalar el VPLL-Z4019.

*2: Para obtener más información, consulte "Señales de entrada admitidas" en la página 60.

Accesorios opcionales

- No todos los accesorios opcionales están disponibles en todos los países o zonas. Verifíquelo con su distribuidor local autorizado de Sony.
- La información sobre los accesorios contenida en este manual está actualizada a fecha de abril de 2020.
- Para obtener más información sobre los accesorios opcionales, consulte sus manuales de instrucciones.

Elemento	Descripción
Objetivo de proyección VPLL-4008	Enfoque manual Tamaño de imagen proyectada: de 40 a 600 pulgadas (de 1,02 m a 15,24 m) Dimensiones externas máximas (An×Al×Pr): 148 × 133 × 240 mm Peso: aprox. 2,6 kg
Objetivo de proyección VPLL-Z4111	Enfoque eléctrico/zoom Objetivo compatible con Posición imagen Tamaño de imagen proyectada: de 60 a 600 pulgadas (de 1,52 m a 15,24 m) Dimensiones externas máximas (An×Al×Pr): 158 × 150 × 263 mm Peso: aprox. 4,0 kg
Objetivo de proyección VPLL-Z4015	Enfoque eléctrico/zoom Tamaño de imagen proyectada: de 40 a 600 pulgadas (de 1,02 m a 15,24 m) Dimensiones externas máximas (An×Al×Pr): 148 × 133 × 231 mm Peso: aprox. 3,0 kg

Elemento	Descripción
Objetivo de proyección VPLL-Z4019	Enfoque eléctrico/zoom Tamaño de imagen proyectada: de 40 a 600 pulgadas (de 1,02 m a 15,24 m) Dimensiones externas máximas (An×Al×Pr): 148 × 133 × 212 mm Peso: aprox. 3,0 kg
Objetivo de proyección VPLL-Z4025	Enfoque eléctrico/zoom Tamaño de imagen proyectada: de 40 a 600 pulgadas (de 1,02 m a 15,24 m) Dimensiones externas máximas (An×Al×Pr): 148 × 133 × 243 mm Peso: aprox. 2,8 kg
Objetivo de proyección VPLL-Z4045	Enfoque eléctrico/zoom Tamaño de imagen proyectada: de 60 a 600 pulgadas (de 1,52 m a 15,24 m) Dimensiones externas máximas (An×Al×Pr): 148 × 133 × 235 mm Peso: aprox. 3,0 kg
Objetivo de proyección VPLL-Z4107	Enfoque eléctrico/zoom Tamaño de imagen proyectada: de 60 a 600 pulgadas (de 1,52 m a 15,24 m) Dimensiones externas máximas (An×Al×Pr): 158 × 143 × 266 mm Peso: Approx. aprox. 3,3 kg
Adaptador 3G-SDI INPUT BKM-PJ20	Para obtener más información, consulte el manual de instrucciones del BKM-PJ20.

Nota

Los valores para el peso y las dimensiones son aproximados.

El diseño y las especificaciones de la unidad, incluidos los accesorios opcionales, están sujetos a cambios sin previo aviso.

Asignación de contactos

Terminal DVI-D (DVI-D, hembra)

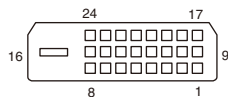

1	T.M.D.S. Datos2-	14	Alimentación +5 V
2	T.M.D.S. Datos2+	15	Tierra (retorno de +5 V)
3	T.M.D.S. Protección de Datos2	16	Detección de conexión caliente
4	NC	17	T.M.D.S. Datos0-
5	NC	18	T.M.D.S. Datos0+
6	Reloj DDC	19	T.M.D.S. Protección de Datos0
7	Datos DDC	20	NC
8	NC	21	NC
9	T.M.D.S. Datos1-	22	T.M.D.S. Protección del reloj
10	T.M.D.S. Datos1+	23	T.M.D.S. Reloj+
11	T.M.D.S. Protección de Datos1	24	T.M.D.S. Reloj-
12	NC		
13	NC		

Terminal de entrada RGB (mini D-sub de 15 contactos, hembra)

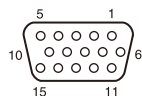

1	Entrada de vídeo (rojo) R	9	Entrada de suministro eléctrico para DDC
2	Entrada de vídeo (verde) G	10	GND
3	Entrada de vídeo (azul) B	11	GND
4	GND	12	DDC/SDA
5	RESERVE	13	Señal de sincronización horizontal
6	GND (R)	14	Señal de sincronización vertical
7	GND (G)	15	DDC/SCL
8	GND (B)		

Terminal RS-232C (D-Sub de 9 contactos, macho)

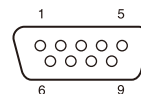

1	NC	6	NC
2	RXDA	7	RTS
3	TXDA	8	CTS
4	DTR	9	NC
5	GND		

Terminal HDMI (HDMI, hembra)

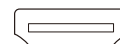

1	T.M.D.S. Datos2+	11	T.M.D.S. Protección del reloj
2	T.M.D.S. Protección de Datos2	12	T.M.D.S. Reloj-
3	T.M.D.S. Datos2-	13	NC
4	T.M.D.S. Datos1+	14	RESERVED (N.C.)
5	T.M.D.S. Protección de Datos1	15	SCL
6	T.M.D.S. Datos1-	16	SDA
7	T.M.D.S. Datos0+	17	GND
8	T.M.D.S. Protección de Datos0	18	Alimentación +5 V
9	T.M.D.S. Datos0-	19	Detección de conexión caliente
10	T.M.D.S. Reloj+		

Señales de entrada admitidas

Señal de ordenador

Resolución	fH [kHz]/ fV [Hz]	Terminal de entrada	
		INPUT A/ INPUT B	INPUT C/ INPUT D/ INPUT E
640 × 350	31,5/70	●	–
	37,9/85	●	–
640 × 400	31,5/70	●	–
	37,9/85	●	–
640 × 480	31,5/60	●	●
	35,0/67	●	–
	37,9/73	●	–
	37,5/75	●	–
	43,3/85	●	–
800 × 600	35,2/56	●	–
	37,9/60	●	●
	48,1/72	●	–
	46,9/75	●	–
	53,7/85	●	–
832 × 624	49,7/75	●	–
1024 × 768	48,4/60	●	●
	56,5/70	●	–
	60,0/75	●	–
	68,7/85	●	–
1152 × 864	64,0/70	●	–
	67,5/75	●	–
	77,5/85	●	–
1152 × 900	61,8/66	●	–
1280 × 960	60,0/60	●	●
	75,0/75	●	–
1280 × 1024	64,0/60	●	●
	80,0/75	●	–
	91,1/85	●	–
1400 × 1050	65,3/60	●	●
1600 × 1200	75,0/60	●	●
1280 × 768	47,8/60	●	●
1280 × 720	45,0/60	●	● ^{*1}
1920 × 1080	67,5/60	–	● ^{*1}
1366 × 768	47,7/60	●	●
1440 × 900	55,9/60	●	●
1680 × 1050	65,3/60	●	●
1280 × 800	49,7/60	●	●
1920 × 1200	74,0/60	● ^{*2}	● ^{*2}
1600 × 900	60,0/60	● ^{*2}	● ^{*2}

Señal de vídeo

Señal	fV [Hz]	Terminal de entrada		
		INPUT A/ INPUT B	INPUT C/ INPUT D/ INPUT E	INPUT F ^{*3}
480i	60	●	●	●
576i	50	●	●	●
480p	60	●	●	–
576p	50	●	●	–
1080i	60	●	●	●
1080i	50	●	●	●
720p	60	●	● ^{*1}	●
720p	50	●	●	●
1080p	60	–	● ^{*1}	●
1080p	50	–	●	●
1080p	30	–	–	●
1080p	24	–	●	●

*1: INPUT C se determina como una señal de ordenador; INPUT D/INPUT E se determina como una señal de vídeo.

*2: Disponible únicamente para señales de reducción de blanking VESA.

*3: Disponible solo para el BKM-PJ20.

Notas

- Si se recibe una señal que no sea una de las señales que aparecen en la lista de la tabla, es posible que la imagen no se muestre correctamente.
- Una señal de entrada para una resolución de pantalla distinta de la del panel no se mostrará en su resolución original. El texto y las líneas pueden aparecer irregulares.
- Algunos valores reales pueden variar ligeramente de los valores del diseño que se indican en la tabla.

Distancia de proyección y rango de desplazamiento del objetivo

Distancia de proyección

La distancia de proyección hace referencia a la distancia existente entre la parte frontal del objetivo y la superficie proyectada.

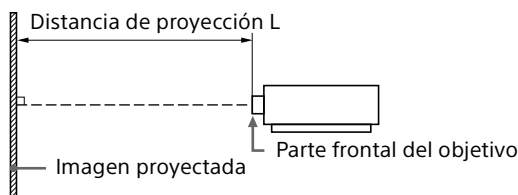

Unidad: m

Tamaño de la imagen de proyección		Distancia de proyección L						
Diagonal	Anchura × Altura	VPLL-4008	VPLL-Z4111	VPLL-Z4015	VPLL-Z4019	VPLL-Z4025	VPLL-Z4045	VPLL-Z4107
80 pulgadas (2,03 m)	1,72×1,08	1,70	2,23 - 3,36	3,06 - 4,24	4,04 - 5,37	4,99 - 9,78	9,33 - 12,92	1,29 - 1,59
100 pulgadas (2,54 m)	2,15×1,35	2,14	2,81 - 4,22	3,85 - 5,33	5,08 - 6,74	6,27 - 12,27	11,71 - 16,15	1,63 - 2,00
120 pulgadas (3,05 m)	2,58×1,62	2,58	3,38 - 5,08	4,65 - 6,41	6,12 - 8,12	7,56 - 14,75	14,10 - 19,38	1,96 - 2,41
150 pulgadas (3,81 m)	3,23×2,02	3,25	4,24 - 6,37	5,83 - 8,04	7,68 - 10,18	9,49 - 18,48	17,67 - 24,23	2,46 - 3,02
200 pulgadas (5,08 m)	4,31×2,69	4,36	5,68 - 8,52	7,81 - 10,76	10,28 - 13,61	12,70 - 24,69	23,63 - 32,30	3,29 - 4,04

Fórmula de la distancia de proyección

D: Tamaño de imagen de proyección (pulgadas)

Ejemplo) Escriba 80 en D para un tamaño de imagen de proyección de 80 pulgadas.

Unidad: m

Objetivo	Distancia de proyección L (longitud mínima)	Distancia de proyección L (longitud máxima)
VPLL-4008	$L=0,022186 \times D - 0,0777$	$L=0,000000 \times D + 0,0000$
VPLL-Z4111	$L=0,028726 \times D - 0,0718$	$L=0,042976 \times D - 0,0712$
VPLL-Z4015	$L=0,039555 \times D - 0,1063$	$L=0,054349 \times D - 0,1045$
VPLL-Z4019	$L=0,052005 \times D - 0,1235$	$L=0,068702 \times D - 0,1224$
VPLL-Z4025	$L=0,064245 \times D - 0,1553$	$L=0,124243 \times D - 0,1541$
VPLL-Z4045	$L=0,119195 \times D - 0,2113$	$L=0,161544 \times D - 0,0000$
VPLL-Z4107	$L=0,016620 \times D - 0,0417$	$L=0,020437 \times D - 0,0404$

Rango de desplazamiento del objetivo

El rango de desplazamiento del objetivo representa la distancia en porcentaje (%) a la que el objetivo se puede desplazar desde el centro de la imagen proyectada. El rango de desplazamiento del objetivo se considera como del 0 % cuando el punto (A) de la ilustración (punto en el que una línea dibujada desde el centro del objetivo y la imagen proyectada se cruzan en ángulo recto) está alineado con el centro de la imagen proyectada y la anchura completa o la altura completa de la imagen proyectada se considera como del 100 %.

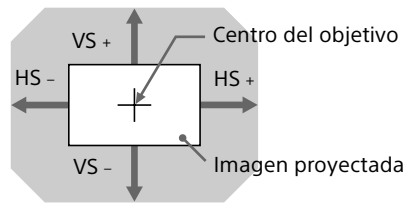
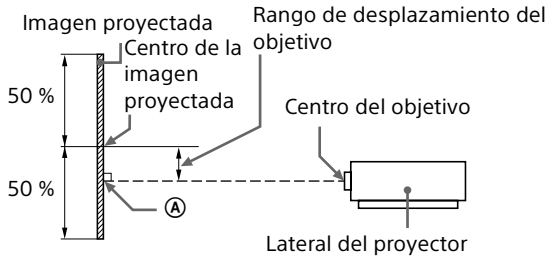

Zona sombreada: rango de desplazamiento del objetivo

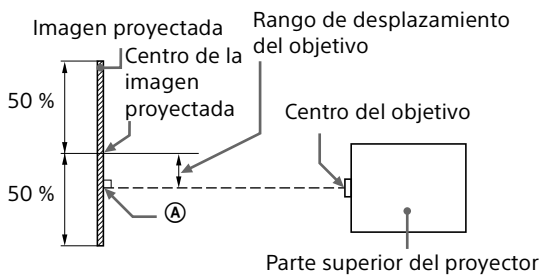

- VS +: rango de desplazamiento vertical del objetivo (arriba) [%]
- VS -: rango de desplazamiento vertical del objetivo (abajo) [%]
- HS +: rango de desplazamiento horizontal del objetivo (derecha) [%]
- HS -: rango de desplazamiento horizontal del objetivo (izquierda) [%]

■ VPLL-4008

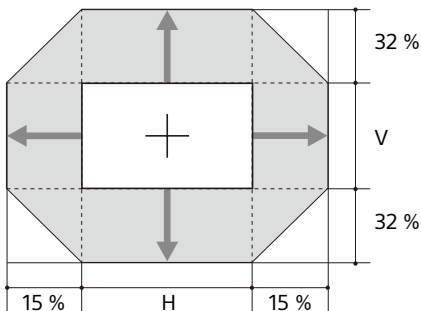

$$VS + = 32 - 2,133 \times (HS + o HS -) [\%]$$

$$VS - = 32 - 2,133 \times (HS + o HS -) [\%]$$

$$HS + = HS - = 15 - 0,469 \times VS + [\%]$$

$$HS + = HS - = 15 - 0,469 \times VS - [\%]$$

■ VPLL-Z4111

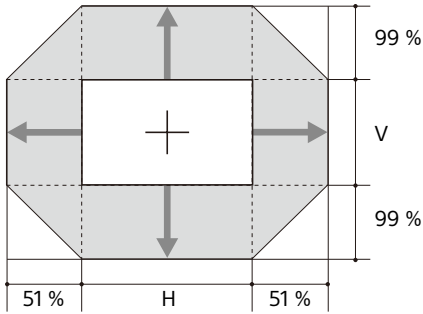

$$VS + = 99 - 1,941 \times (HS + + HS -) [\%]$$

$$VS - = 99 - 1,941 \times (HS + + HS -) [\%]$$

$$HS + = HS - = 51 - 0,515 \times VS + [\%]$$

$$HS + = HS - = 51 - 0,515 \times VS - [\%]$$

■ VPLL-Z4015

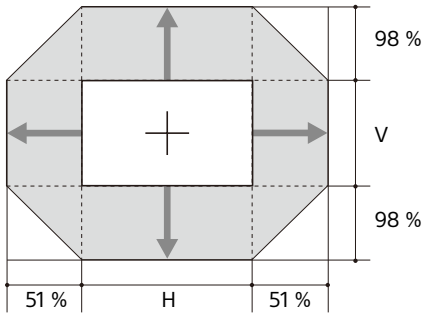

$$VS + = 98 - 1,922 \times (HS + + HS -) [\%]$$

$$VS - = 98 - 1,922 \times (HS + + HS -) [\%]$$

$$HS + = HS - = 51 - 0,520 \times VS + [\%]$$

$$HS + = HS - = 51 - 0,520 \times VS - [\%]$$

■ VPLL-Z4019/VPLL-Z4025/VPLL-Z4045

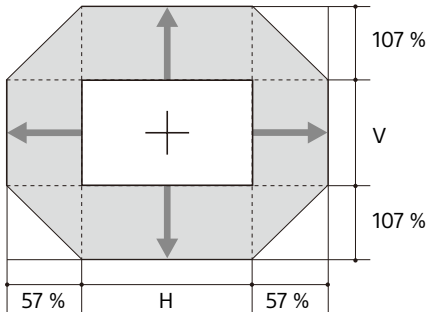

$$VS + = 107 - 1,877 \times (HS + + HS -) [\%]$$

$$VS - = 107 - 1,877 \times (HS + + HS -) [\%]$$

$$HS + = HS - = 57 - 0,533 \times VS + [\%]$$

$$HS + = HS - = 57 - 0,533 \times VS - [\%]$$

■ VPLL-Z4107

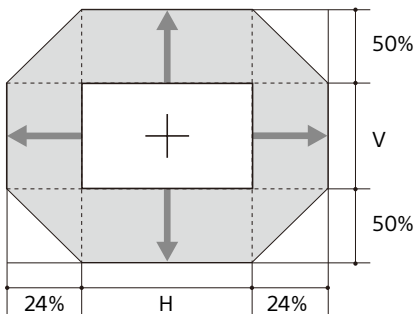

$$VS + = 50 - 2,083 \times (HS + + HS -) [\%]$$

$$VS - = 50 - 2,083 \times (HS + + HS -) [\%]$$

$$HS + = HS - = 24 - 0,480 \times VS + [\%]$$

$$HS + = HS - = 24 - 0,480 \times VS - [\%]$$

Dimensiones

Parte frontal

Unidad: mm

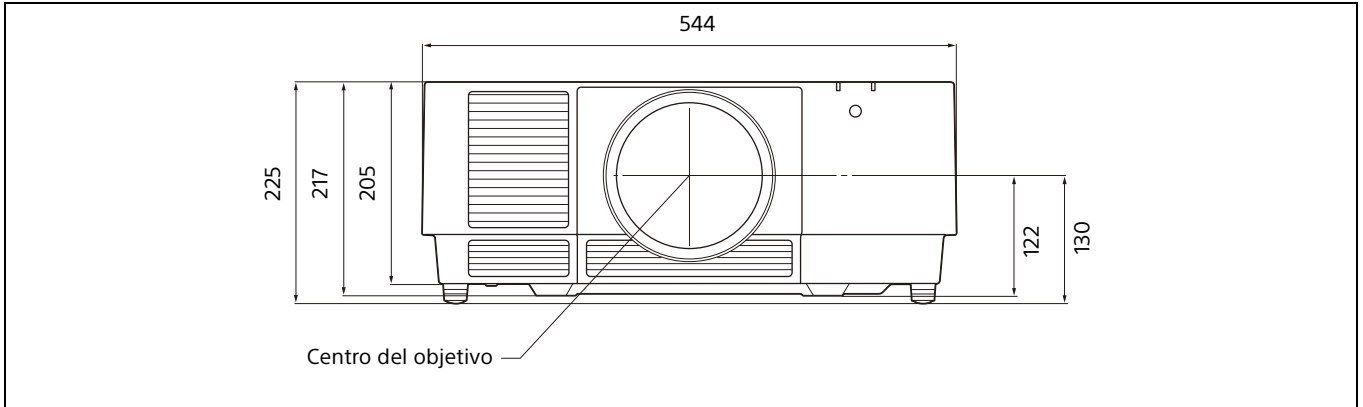

Parte inferior

Unidad: mm

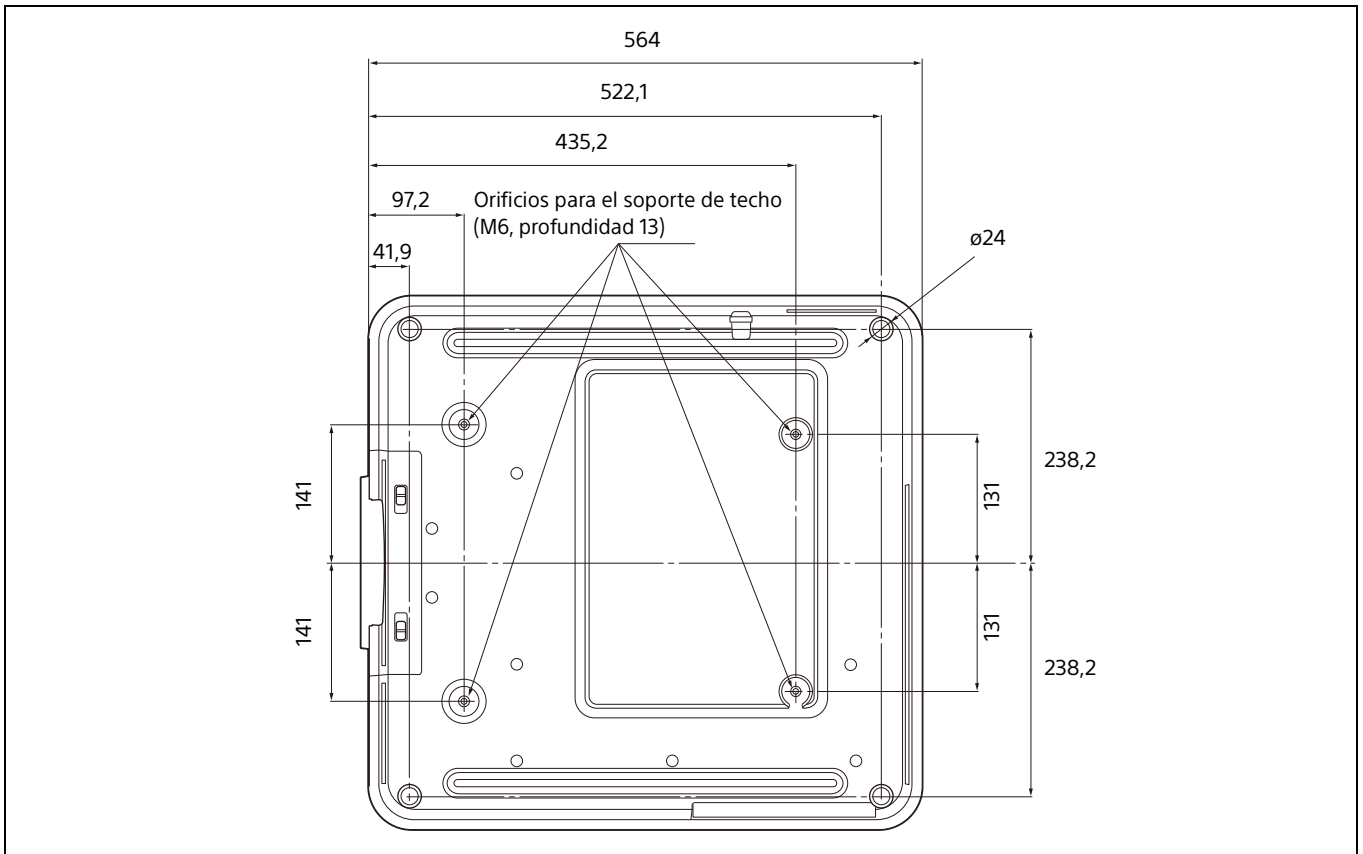

Orificios para el soporte de techo

Utilice tornillos con una longitud de 6,5 mm a 13 mm para el soporte de techo.

Par de apriete recomendado (tensión al girar un tornillo en la dirección de rotación): $1,4 \pm 0,2$ N-m

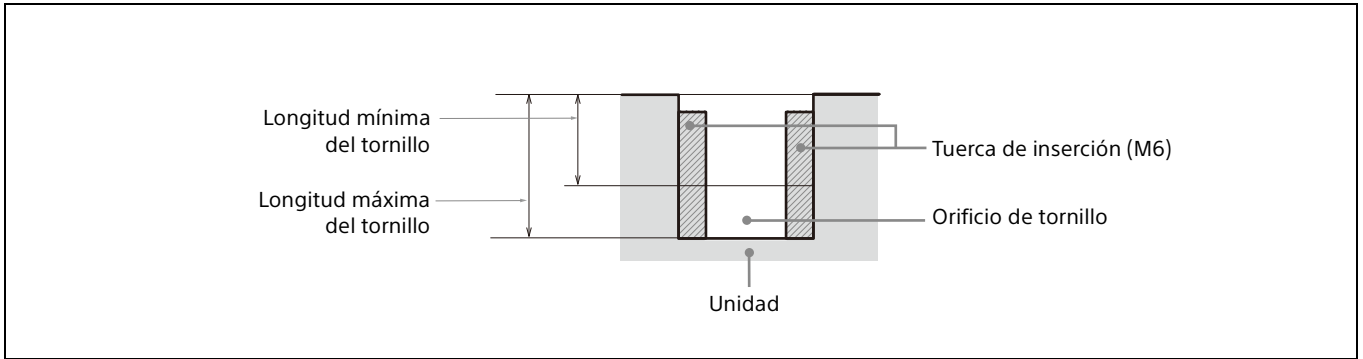

Acerca de las marcas comerciales

- Adobe Acrobat es una marca comercial de Adobe Systems Incorporated.
- Kensington es una marca comercial registrada de Kensington Technology Group.
- Internet Explorer es una marca comercial registrada de Microsoft Corporation en los Estados Unidos y/o en otros países.
- Safari es una marca comercial registrada de Apple en los Estados Unidos y/o en otros países.
- Chrome es una marca comercial de Google LLC.
- PJLink es una marca comercial registrada de Japan Business Machine and Information System Industries Association.
- AMX es una marca comercial de AMX Corporation.
- Los términos HDMI y HDMI High-Definition Multimedia Interface, y el Logotipo HDMI son marcas comerciales o marcas registradas de HDMI Licensing Administrator, Inc. en los Estados Unidos y en otros países.
- Crestron RoomView es una marca comercial de Crestron Corporation.
- HDBaseT™ y el logotipo de HDBaseT Alliance son marcas comerciales de HDBaseT Alliance.
- Extron y XTP Systems son marcas comerciales de RGB Systems, Inc.
- Todas las demás marcas comerciales y marcas comerciales registradas son marcas comerciales o marcas comerciales registradas de sus respectivos propietarios. En este manual, no se especifican las marcas ™ y ®.

AVISOS LEGALES Y LICENCIAS DEL SOFTWARE UTILIZADO EN ESTE PRODUCTO

Consulte "Software License Information" (documento aparte).

